

# SFA

**155**

**05.12  
IND1**



A lire attentivement et à conserver à titre d'information • Bitte aufmerksam durchlesen und aufbewahren  
Da leggere attentamente e conservare a titolo di informazione • Dit document goed doorlezen en bewaren  
To be read and kept for information • Leer atentamente y conservar a título de información  
Leia atentamente este manual e guarde-o a título de informação  
Внимательно прочитайте и сохраните в порядке информации  
Do uważnego przeczytania i zachowania tytułem informacji



FR DE IT NL UK ES PT RU PL

**NOTICE D'INSTALLATION • INSTALLATIONSHINWEISE  
ISTRUZIONI PER L'INSTALLAZIONE • INSTALLATIE VOORSCHRIFTEN  
INSTALLATION INSTRUCTIONS • INSTRUCCIONES DE INSTALACIÓN  
MANUAL DE INSTALAÇÃO • ИНСТРУКЦИЯ ПО УСТАНОВКЕ • INSTRUKCJA INSTALACJI**

**SANICOM® 2**

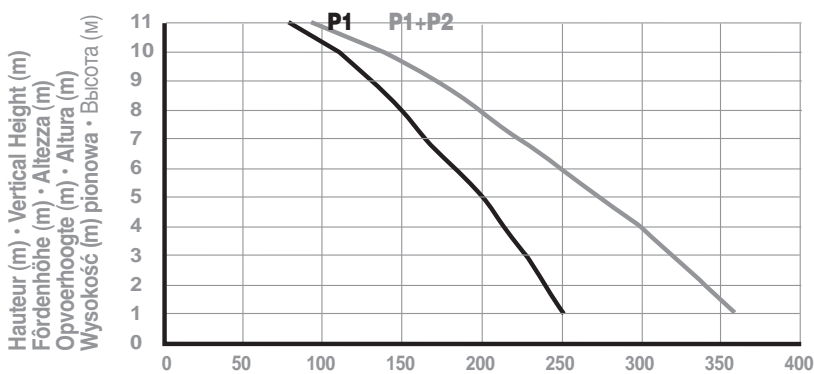
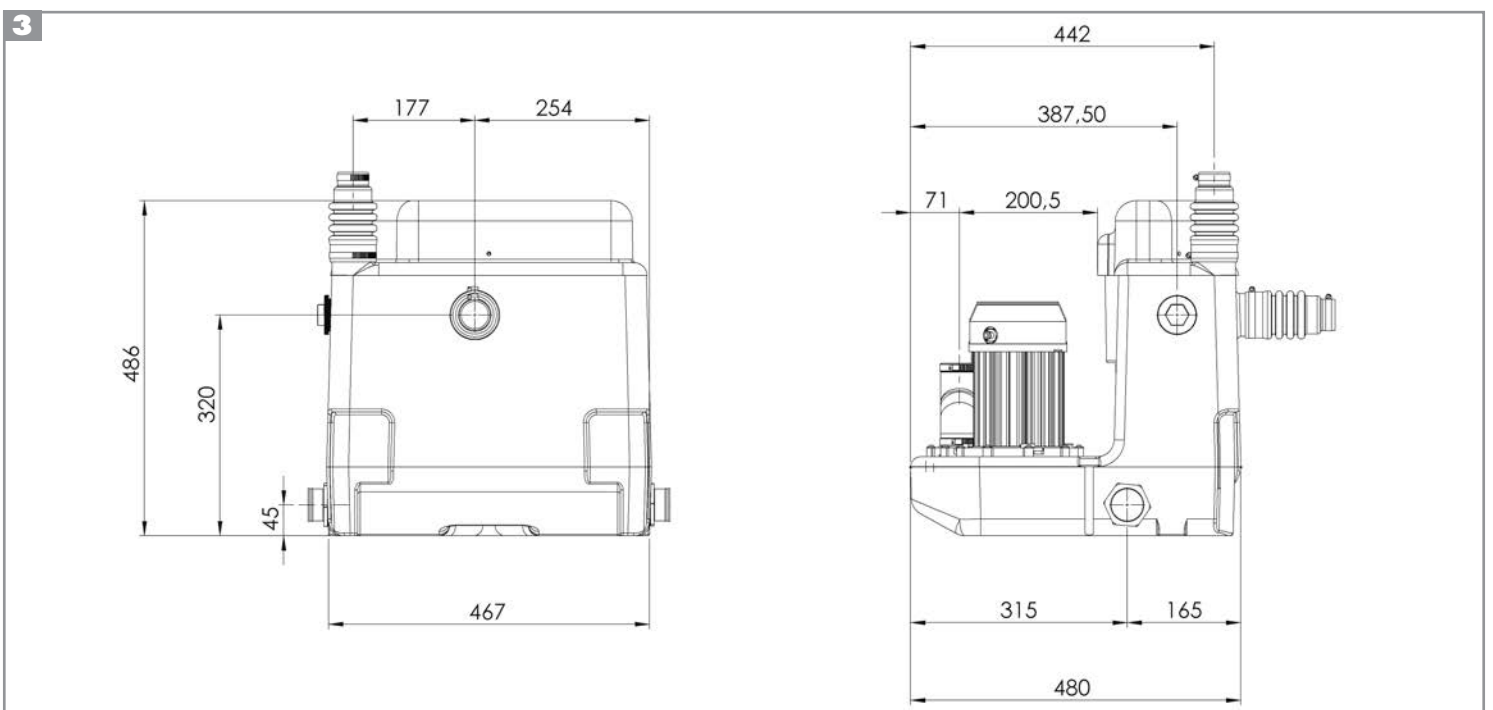
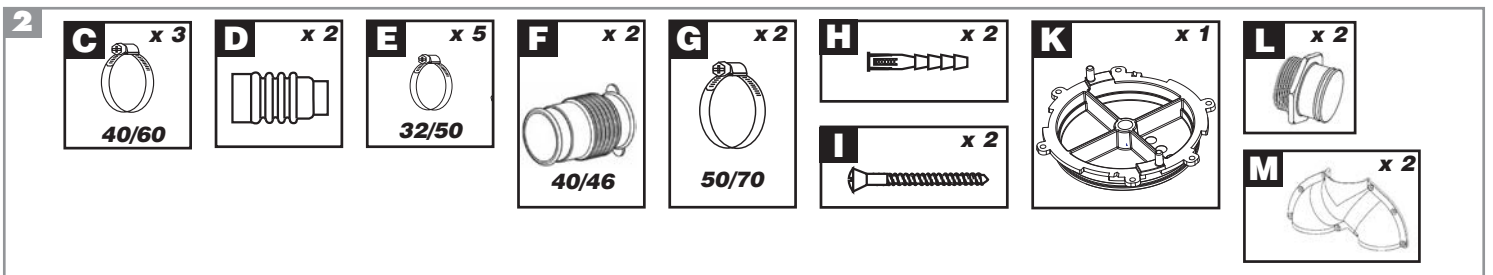
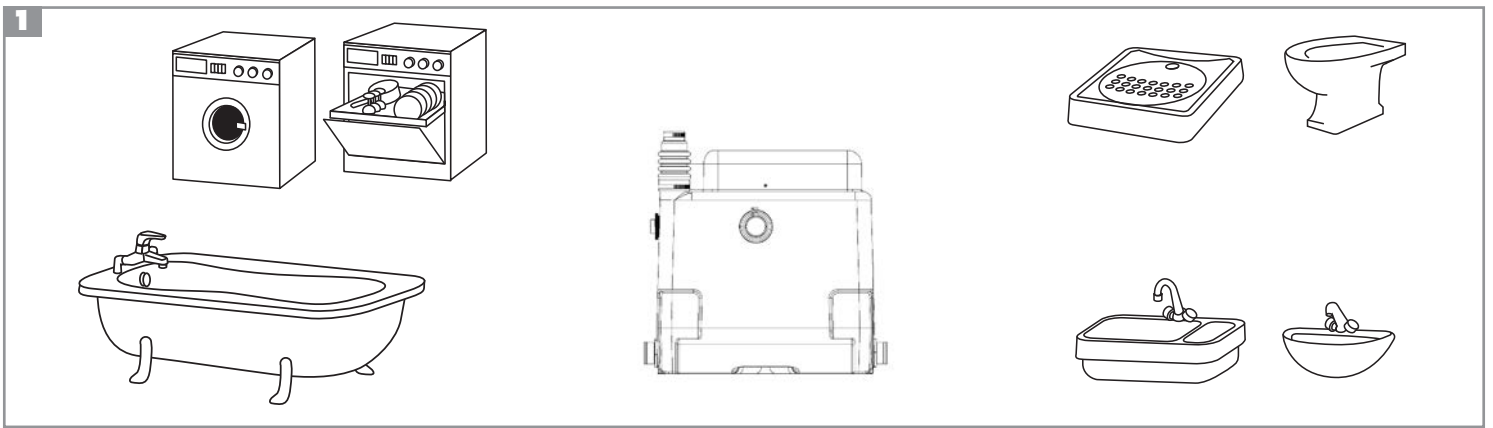

**P1**  
 Débit (l/min) avec 1 moteur • Flow Rate with 1 motor (l/min) • Flöde med 1 motor (l/min)  
 Förderstrom (l/min) mit 1 Motor • Portata con 1 motor (l/min) • Caudal (l/min) con 1 motor  
 Afvoercapaciteit met 1 motor (l/min) • Caudal (l/min) con 1 motor  
 Производительность (л/мин.) с 1 мотором • Wydajność (l/min) z jednym silnikiem  
 Yhden moottorin tuotto (l/min) • Debit (l/min) cu 1 motor • Čerpací výkon (l/min) s 1 motorem

**P1+P2**  
 Débit (l/min) avec 2 moteurs • Flow Rate with 2 motors (l/min) • Flöde med 2 motorer (l/min)  
 Förderstrom (l/min) mit 2 Motoren • Portata con 2 motori (l/min)  
 Afvoercapaciteit met 2 motoren (l/min) • Caudal (l/min) con 2 motores • Caudal (l/min)  
 Производительность (л/мин.) с 2 моторами • Wydajność (l/min) z dwoma silnikami  
 Kahden moottorin tuotto (l/min) • Debit (l/min) cu 2 motoare  
 Čerpací výkon (l/min) s 2 motory

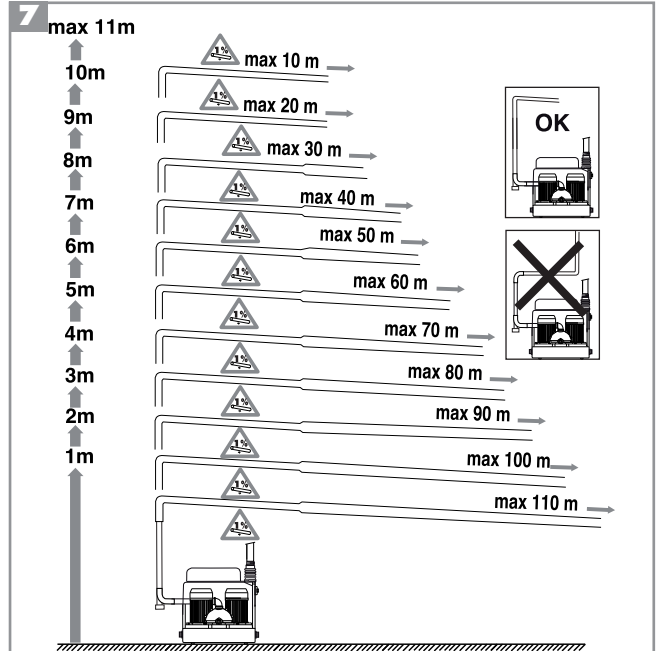

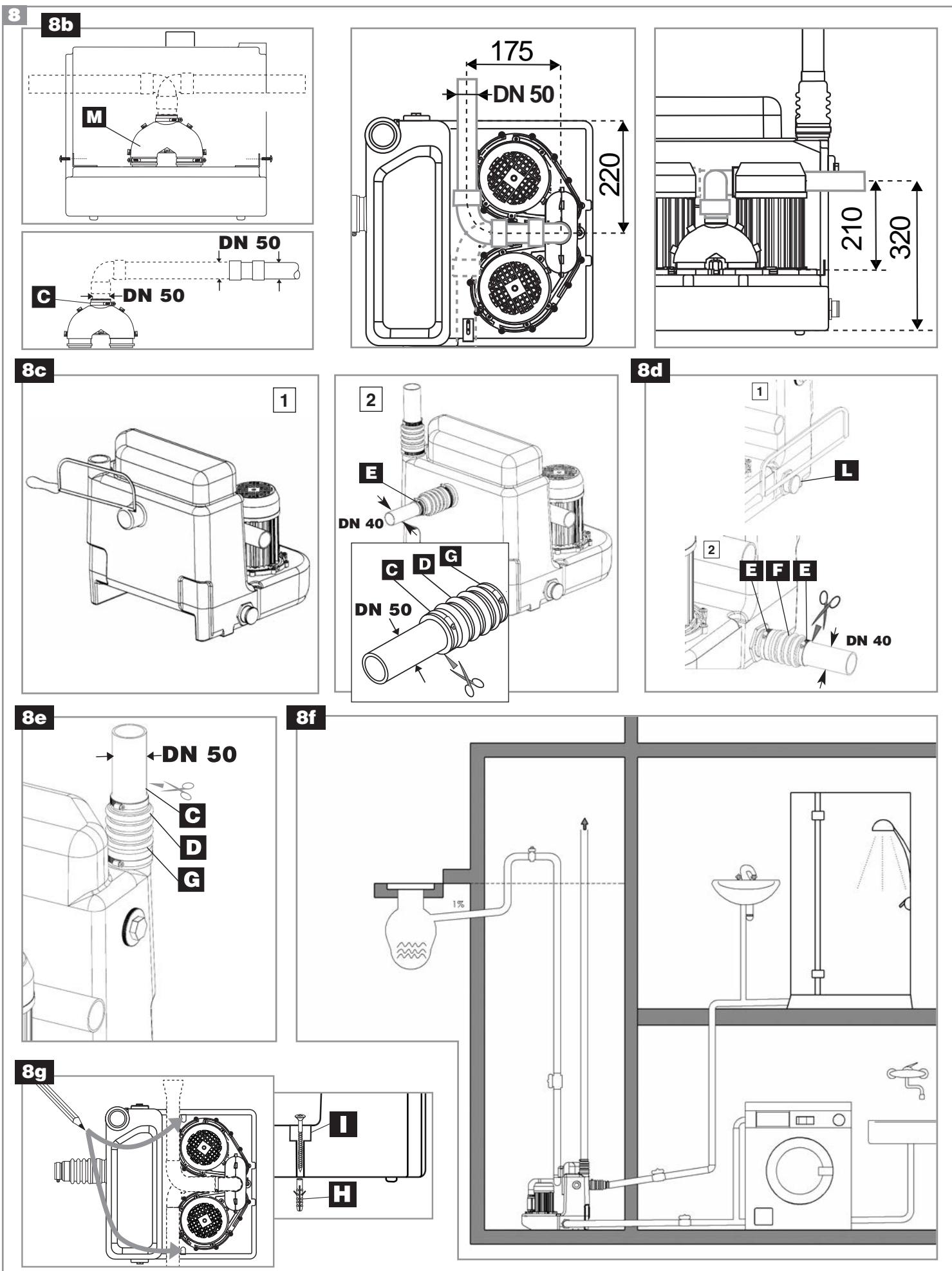

**9** **SANICOM® 2**  
 Société Française d'Assainissement  
 EN 12050-2

**R90**  
 220-240 V - 50 Hz  
 3000 W - ⚡



FR



Les numéros renvoient aux schémas explicatifs

**1 DESCRIPTIF**

**SANICOM® 2** est une station de relevage conçue pour évacuer les effluents de petites unités à usage privé ou commercial.

Respecter toutes les règles d'installation et d'entretien décrites dans cette notice.

En particulier les indications repérées par :

- "  " indication dont le non-respect pourrait entraîner des risques pour la sécurité des personnes,
- "  " indication avertissant de la présence d'un risque d'origine électrique,
- "  " instructions réservées exclusivement aux professionnels qualifiés,

"**ATTENTION**" indication dont le non-respect pourrait entraîner des risques pour le fonctionnement de l'appareil.

Pour tous renseignements complémentaires, veuillez vous adresser à notre service clients.

**PRINCIPE DE FONCTIONNEMENT**

**SANICOM® 2** contient 2 pompes indépendantes.

La cuve du **SANICOM® 2** est équipée de 2 tubes plongeurs qui commandent l'un la marche du moteur, l'autre le système d'alarme enclenchant le 2<sup>ème</sup> moteur.

- **Tube plongeur long** (fonctionnement normal) : dès que les effluents atteignent le niveau d'enclenchement du tube long dans la cuve, le système de pompage (un seul moteur) se met en marche.
- **Tube plongeur court** (fonctionnement anormal) : si les effluents atteignent le niveau haut dans la cuve, un contact alarme est établi, une marche du système de pompage (2<sup>ème</sup> moteur auxiliaire) est enclenchée.

Cf installation Raccordement alarme **14**.

**2 LISTE DES PIÈCES FOURNIES****3 DIMENSIONS****4 DONNÉES TECHNIQUES SANICOM® 2**

Type	R90
Hauteur de refoulement maximum	11 m
Tension	220-240V
Fréquence	50 Hz
Puissance absorbée maximale	3000 W
Intensité absorbée maximale	13 A
Classe électrique	I
Température moyenne d'eau	35°C
Température maximale admissible (max 5 min par intermittence)	90°C
Poids net (accessoires inclus)	26 KG

**5 DOMAINE D'APPLICATION**

**SANICOM® 2** est conçu pour évacuer les eaux usées provenant d'éviers, de machines à laver, de lave-vaisselle, de douches ou baignoires à usage privé ou commercial.

**6 COURBE DE PERFORMANCES****7 EQUIVALENCE HAUTEUR/ LONGUEUR EVACUATION****8 INSTALLATION**

L'installation du **SANICOM® 2** doit être effectuée dans le respect des normes EN12056. La mise en service et la maintenance de cet appareil doit être effectuée par un professionnel qualifié.

**8a RÉGLEMENTATION**

- 1- Attention : le local technique où sera installé **SANICOM® 2** doit être de dimension suffisante pour aménager un espace de travail de 600 mm minimum autour et au-dessus de l'appareil de façon à faciliter une maintenance éventuelle. Ce local doit être éclairé, suffisamment ventilé, non immergeable et protégé contre le gel.
- 2- Des vannes d'isolement (non fournies) doivent être installées sur les entrées d'effluents ainsi que sur la conduite d'évacuation.
- 3- Cette conduite d'évacuation doit être conçue pour éviter tout reflux des égouts (voir exemples dessin **8b**). Grâce à l'installation d'une boucle anti-retour située au dessus du niveau de reflux, le reflux est évité. Remarque : Sauf indications locales contraires, le niveau de reflux correspond au niveau de la voirie (routes, trottoirs...).
- 4- L'installation d'une pompe auxiliaire pour le drainage éventuel du local technique (en cas d'inondation) est recommandée.

**8b RACCORDEMENT DE L'EVACUATION**

L'évacuation du **SANICOM® 2** peut être réalisée en tuyaux de diamètre 50 mm, en plastique (PVC, ABS...).

Respecter les correspondances entre la hauteur et longueur maximum de refoulement. Incliner de 1% mini (1cm par mètre) les parties horizontales de l'évacuation jusqu'à la colonne d'évacuation gravitaire.

Attention de ne pas bloquer le battant de clapet avec la conduite d'évacuation.

Au bout de la conduite de refoulement montante en DN50 passer par une boucle (sommets à 80 mm au moins au dessus du niveau de refoulement). Rejoindre la chute des eaux usées gravitairement en pente douce de 1% avec installation d'un casse-vide.

Finir la conduite de refoulement vers la chute des eaux usées.

**ATTENTION** : pensez à monter la frette **13**.

Chaque pompe du **SANICOM® 2** est équipée d'un clapet anti-retour.

**8c RACCORDEMENT DE L'ENTRÉE DN 40/50**

- 1- Découper l'extrémité de l'entrée DN 50 avec une scie puis fixer le grand coté

du manchon **D** avec un collier **C**.

- 2- Le raccordement à l'entrée peut se faire en tube DN 40 ou DN 50. Pour un raccordement en DN 50, découper préalablement la petite extrémité du manchon **D**.

- 3- Enfoncer le tube dans l'extrémité du manchon **D** et le fixer avec un collier **C** ou **E**.

**ATTENTION** : fixer solidement la tuyauterie PVC  $\varnothing$  40 ou  $\varnothing$  50 à la sortie de l'appareil pour éviter les vibrations dues aux "coups de bélier".

**8d RACCORDEMENT D'APPAREILS SANITAIRES AUX ENTRÉES BASSES**

Introduire dans les trous taraudés du bord de la cuve les deux raccords DN40 filetés (montage définitif avec joint et pâte silicone). Découper ensuite l'extrémité de l'entrée basse choisie (ou des deux entrées si nécessaire) et opérer comme le paragraphe **8e**.

**ATTENTION** Si vous souhaitez installer une douche ou une baignoire au même niveau que le **SANICOM® 2**, vous devez impérativement veiller à placer la partie supérieure des bondes d'évacuation des appareils à une hauteur minimum de 250 mm.

**8e RACCORDEMENT DE L'EVENT**

- 1- La station de relevage doit être aérée par dessus le toit via un tuyau de DN 40/50 minimum.
- 2- Raccorder la grande extrémité du manchon **D** à la sortie d'évent de la cuve et la fixer avec un collier **C**.
- 3- DN 50 : Découper l'autre extrémité du manchon **D** pour l'adapter au DN 50, enfoncer le tuyau DN 50 dans le manchon et le fixer avec un collier **C**.

**8f FIXATION AU SOL DE LA CUVE**

**SANICOM® 2** possède des dispositifs de fixation au sol l'empêchant de tourner ou de bouger.

- 1- Pointer au sol l'emplacement des trous de fixation.
- 2- Retirer la cuve, percer le sol avec un foret  $\varnothing$  10 mm et insérer les chevilles **11**.
- 3- Repositionner la cuve et la fixer avec les vis **11**.

**8g RACCORDEMENT ÉLECTRIQUE**

- 1- L'installation électrique doit être réalisée par un électricien qualifié. L'installation électrique doit correspondre aux normes en vigueur dans le pays.
- 2- L'alimentation doit être réalisée en classe 1. L'appareil doit être raccordé à un boîtier de connection relié à la terre. Le circuit d'alimentation électrique doit être protégé par un disjoncteur différentiel haute sensibilité de 30 mA calibré à 20 A.

Ce raccordement doit servir exclusivement à l'alimentation du **SANICOM® 2**. Si le câble de cet appareil est endommagé, il doit être remplacé par le fabricant ou son SAV afin d'éviter tout

**9 NORMES**

Cet appareil répond à la norme EN 12050-2 (Station de relevage pour effluents exempts de matières fécales) et aux directives et normes Européennes sur la sécurité électrique et la compatibilité électromagnétique.

L'installation et l'utilisation de cet appareil doivent correspondre aux normes d'installations européennes EN12056 et aux exigences locales.

**10 MISE EN SERVICE**

- 1 - Une fois les raccordements hydrauliques et électriques effectués, vérifier l'étanchéité des raccordements en laissant couler de l'eau successivement par chaque entrée utilisée. S'assurer du bon fonctionnement de l'appareil en effectuant un essai en eau de 2 cycles de démarrage au minimum.

**11 UTILISATION**

- 1- **SANICOM® 2** est conçu pour évacuer les eaux usées de petites unités à usage privé ou commercial. Toute autre application entraînerait l'annulation de la garantie. Ne jamais rejeter serviettes, préservatifs, articles d'hygiène, huiles, solvants, déchets, acides, bases, autres liquides potentiellement explosifs, corrosifs...

- 2- **ATTENTION : En cas de coupure de courant, arrêter tout écoulement d'eau sur les appareils reliés au SANICOM® 2.**

- 3- Ne pas installer/utiliser dans une zone à risque d'explosion.

**12 MAINTENANCE**

Le bon fonctionnement de la station de relevage doit être vérifié visuellement une fois par mois et doit régulièrement être contrôlé par un personnel qualifié (annuellement). Si toutefois vous rencontriez des problèmes techniques, demandez conseil au service après-vente. Si le câble de cet appareil est endommagé, il doit être remplacé par le fabricant ou son service après vente pour éviter tout danger.

**13 GARANTIE**

**SANICOM® 2** est garanti 2 ans pièces et main-d'œuvre dans la mesure où l'installation et l'utilisation sont conformes à la présente notice.

**14 ALARME**

**Attention : le module d'alarme est alimenté en 220V. Fixer le module au mur avant le raccordement électrique de l'appareil. Si le niveau d'eau à l'intérieur de l'appareil est anormalement haut : allumage de la LED rouge + déclenchement du buzzer. Si le problème disparaît, la LED et le buzzer sont désactivés.**

DE

Die Nummern verweisen auf die dazugehörigen Einbauskizzen



**1 VORBEMERKUNGEN**

**SANICOM® 2** ist eine Hebeanlage, entwickelt für das Wegfördern von kleineren privaten oder gewerblichen Objekten.

Die im **SANICOM® 2** verarbeiteten Werkstoffe sind gegen alle Arten von Hausabwässern resistent.

Die Anlage weist ein hohes Niveau an Leistungsfähigkeit, Sicherheit, Zuverlässigkeit auf, sofern alle in der vorliegenden Anleitung beschriebenen Vorschriften für Installation und Wartung genauestens eingehalten werden.

Besonders zu beachten sind die wie folgt gekennzeichneten Hinweise:

- "  " Ein Hinweis, dessen Nichteinhaltung eine Gefahr für die Sicherheit von Personen zur Folge haben könnte.
  - "  " Ein Hinweis, der vor Gefahren durch Elektroanlagen warnt.
  - "  " Die nachfolgenden Informationen sind für qualifiziertes Fachpersonal,
- "**ACHTUNG**" Ein Hinweis, dessen Nichteinhaltung eine Gefahr für die Funktion der Anlage zur Folge haben könnte.

Für weitere Informationen wenden Sie sich bitte an unseren Kundendienst.

**FUNKTIONSPRINZIP**

**SANICOM® 2** besteht aus zwei unabhängigen Pumpen.

Der **SANICOM® 2**-Behälter ist mit zwei Tauchrohren ausgestattet, die entweder den Motorbetrieb oder das Alarmsystem steuern bzw. den zweiten Motor zuschalten.

- **Langes Tauchrohr** (Normalbetrieb): sobald der Wasserstand das Auslöseniveau im langen Tauchrohr erreicht hat, wird die Abpumpfunktion (mit einem Motor) aktiviert.

- **Kurzes Tauchrohr** (Notbetrieb): wenn der Wasserstand im Gerät ein sehr hohes Niveau erreicht, schaltet sich ein 'Notbetrieb' ein, um die grossen Wassermengen durch Zuschalten des zweiten Motors so schnell wie möglich wegzupumpen. Für den Alarmanschluss bitte Punkt **14** beachten.

**2 LISTE DER DELIEFERTEN TEILE****3 MASSE****4 ANWENDUNGSGEBIETE UND TECHNISCHE DATEN SANICOM® 2**

Anwendung: Sämtliche Hausabwässer aus WC, Dusche, Badewanne, Bidet, Waschbecken, Spülmaschine, Waschmaschine, Spülbecken.

Typ	R90
Maximale Förderhöhe	11 m
Spannung	220-240V
Frequenz	50 Hz
Maximaler Energieverbrauch	3000 W
Maximaler Stromverbrauch	13 A
Elektroklasse	I
Durchschnittliche Wassertemperatur	35°C
Abwasserhöchsttemperatur zeitweilig (max 5 min.)	90°C
Nettogewicht (inkl. Zubehör)	26 KG

**ACHTUNG:** Die Anlage darf ausschließlich für die in der vorliegenden Anleitung beschriebenen Anwendungen eingesetzt werden.

**5 VERWENDUNGSZWECK / EINSATZBEREICH**

**SANICOM® 2** ist für das Abpumpen von Abwasser aus Waschbecken, Waschmaschine, Geschirrspüler, Dusche oder Badewanne bestimmt (Private Nutzung und kommerziellen).

**6 LEISTUNGSKURVE****7 VERHÄLTNISS FÖRDERHÖHE / -WEITE****8 INSTALLATION**

Der Einbau des **SANICOM® 2** hat normkonform zur EN12056 zu erfolgen. Die Inbetriebnahme und Wartung haben durch qualifiziertes Fachpersonal zu erfolgen.

**8a VORSCHRIFTEN**

- 1- **ACHTUNG:** Der technische Raum, in dem **SANICOM® 2** installiert werden soll, muss groß genug sein, so dass ein Arbeitsbereich vom mindestens 600 mm um die Anlage herum frei bleibt, um spätere Wartungsarbeiten zu ermöglichen. Der Raum muss ausreichend beleuchtet, belüftet und hochwasser- und frostgeschützt sein.
- 2- Am Abwassereinlauf und an den Ableitungsrohren müssen Trennschieber (nicht mitgeliefert) installiert werden.
- 3- Schutz gegen Wasser-Rücklauf: Das Ableitungsrohr muss so konzipiert sein, dass ein Rücklauf von Abwasser vollkommen ausgeschlossen ist (siehe Beispiele in Abbildung **8i**). Der Rückfluss von Wasser wird durch eine Rückstauschleife über der Rückstauenebene verhindert. Anmerkung: wenn nichts anderes bekannt gegeben wurde, wird die Rückstauenebene durch das Strassenniveau definiert.
- 4- Der Einsatz einer weiteren Pumpe zum Auspumpen des technischen Raums (im Falle einer Überschwemmung) wird empfohlen.

**8b ANSCHLUSS DES ABLEITUNGSRÖHRS**

Die Ableitung des **SANICOM® 2** kann in 50mm Rohren erfolgen (PVC, ABS...).

Bitte beachten Sie das in Punkt **6** angesprochene Verhältnis Förderhöhe / -weite, bei horizontalem Ableiten sollte ein 1%iges Gefälle bis hin zum Fallrohr eingehalten werden.

Achten Sie darauf, dass die Rückschlagklappe auch nach Einführen der Ableitung frei arbeiten kann.

Die Pumpe ist dafür vorgesehen, direkt nach oben zu fördern.

Am Ende der Steigleitung (DN 50) mit einer Schleife (der höchste Punkt sollte 80mm über der Rückstauenebene sein) zur die weiterführenden Ableitung verbinden. Führen Sie in einem Rohr mit einem 1%igen Gefälle bis hin zum Fallrohr ab mit Installation eines Rückschlagsventils gegen Vakuum.

Die Steigleitung bis zur Abwasserableitung weiterführen.

**ACHTUNG:** Denken Sie daran, den **11**-Ring zu montieren.

Jede **SANICOM® 2**-Pumpe ist mit einer Rückschlagklappe ausgerüstet, so dass in der Druckleitung kein zusätzlicher Rückflussverhinderer installiert werden muss.

**8c ANSCHLUSS DES EINLAUFS DN 40/50**

- 1- Das Ende des DN 50-Einlaufs mit einer Säge abschneiden und anschließend das weitere Ende der Verbindungsmuffe **12** mit einer Rohrschelle **13** befestigen.
- 2- Der Anschluss am Einlauf kann mit einem Rohr DN 40 oder DN 50 erfolgen. Für einen DN 50-Anschluss muss zuvor das kleine Ende der Verbindungsmuffe **12** zugeschnitten werden.
- 3- Rohr in das Ende der Verbindungsmuffe **12** einschieben und mit der Rohrschelle **13** oder **14** befestigen.

**ACHTUNG:** die Zulaufleitungen  $\varnothing$  40 oder  $\varnothing$  50 richtig am Auslauf der Anlage befestigen, um Schwingungen durch Druckstöße in den Rohren zu verhindern.

**8d ANLEITUNG FÜR DEN ANSCHLUSS DER TIEFLIEGENDEN EINLÄUFE**

Fügen Sie die zwei Metallverbinder (Nominaler Durchmesser 40 mm) in die Gewindebohrung am Behälter (zusätzliche Abdichtung mit Silikon). Dann öffnen sie die Enden der benötigten tiefliegenden Einläufe wie in der Anleitung beschrieben **8c**.

 **Bei Installation von Dusche oder Badewanne auf Einbauebene des SANICOM® 2 muss die Oberkante der Abwasserableitungen mindestens 250 mm über Boden liegen.**

**8e ANSCHLUSS DER LÜFTUNGSÖFFNUNG**

- 1- Die Anlage muss über eine DN40/50 Leitung über dem Dach belüftet werden.
- 2- Das weitere Ende der Verbindungsmuffe **15** an den Ausgang der Behälter-Lüftungsöffnung anschließen und mit einer Rohrschelle **14** befestigen.
- 3- DN50 : Das andere Ende der Verbindungsmuffe **15** entsprechend DN 50 zuschneiden, das Rohr in die Verbindungsmuffe einschieben und mit einer Rohrschelle **14** befestigen.

**8f BEFESTIGUNG DES BEHÄLTERS AM BODEN**

**SANICOM® 2** ist mit Befestigungsvorrichtungen ausgerüstet, die ein Verdrehen oder Verrutschen verhindern.

- 1- Die Lage der Löcher für die Befestigung auf dem Boden anzeichnen.
- 2- Behälter wegschieben, Löcher mit einem Bohrer ( $\varnothing$  10 mm) in den Boden bohren und Dübel **16** einsetzen.
- 3- Behälter wieder in die richtige Position schieben und mit den Schrauben **17** befestigen.

**8** ELEKTROANSCHLUSS

Elektroarbeiten für Ihren **SANICOM® 2** sind von einem zugelassenen Elektrofachmann vorschriftsmäßig auszuführen. Bewahren Sie die Rechnung (für Versicherung, Garantiefälle u. dergl.) gut auf!

Der Anschluss muss den Errichtungsnormen Ihres Landes genügen, in Deutschland z. B. DIN VDE 0100, Teil 701 (Feucht- und Nassräume, Fehlerstromschutzschalter, Nennauslösestrom von 30 mA, usw.).

**Die Stromversorgung muss der Schutzklasse I entsprechen. Korrekte Erdung prüfen [38 Ω].**

Das Gerät muß durch eine allpolige Trennvorrichtung mit einem Kontaktöffnungsabstand von mindestens 3mm vom Netz getrennt werden.

**9** NORMEN

Dieses Gerät entspricht der Norm EN 12050-2 (Abwasserhebeanlagen für fäkalienfreies Abwasser) sowie den europäischen Richtlinien und Normen bezüglich elektrischer Sicherheit und elektromagnetischer Kompatibilität.

Die Installation und Nutzung der Anlage hat in Übereinstimmung mit den Einbaunormen des jeweiligen Landes, in Europa EN12056, zu erfolgen.

**10** INBETRIEBNAHME

**1** - Nach beendeter Installation sind die Anschluss- und Abgangsleitungen auf Dichtigkeit zu überprüfen. Die einwandfreie Funktion der Anlage sollte mindestens durch einen zweimaligen Probelauf gewährleistet werden.

**11** VERWENDUNG

**1- SANICOM® 2** ist eine Hebeanlage, entwickelt für das Wegfördern von kleineren privaten oder gewerblichen Objekten. Jede andere Verwendung ist untersagt und hätte das Erlöschen der Garantie zur Folge.  
In keinem Falle dürfen Fremdstoffe wie Präservative, Hygieneartikel, Öle, Lösungen und ähnliches, Abfälle, Säuren, Basen oder ander explosionsgefährdete Stoffe in die Anlage eingeleitet werden.

**2- ACHTUNG : Im Fall eines Stromausfalls muss der Zulauf von Wasser in sämtliche an SANICOM® 2 angeschlossenen Geräte unterbrochen werden.**

**3-** Nicht in explosifgefährdeten Räumen installieren

**12** WARTUNG

Die Überprüfung der Anlage sollte von Zeit zu Zeit (einmal pro Monat) durch eine Sichtkontrolle der Kontrolleuchten auf dem Display (kann durch den Betreiber überprüft werden) und eine wartungstechnische überprüft sollte einmal im Jahr durch qualifiziertes Fachpersonal erfolgen.

Sollten wider Erwarten technische Probleme auftauchen, so wenden Sie sich bitte an den Kundendienst. Ein defektes Anschlusskabel muss unverzüglich vom Hersteller oder autorisiertem Servicepersonal ausgetauscht werden.

**13** GARANTIE

Der Hersteller gewährt für den **SANICOM® 2** eine Zweijahres-Garantie auf Teile und Verarbeitung, sofern Installation und Verwendung den in der vorliegenden Anleitung beschriebenen Vorschriften entsprechen.

**14** ALARM

**Achtung**, das Alarmmodul wird mit 220V gespeist. Das Modul vor dem elektrischen Anschluss des Geräts an der Wand befestigen. Wenn der Wasserstand innerhalb des Geräts anormal hoch ist: Das rote LED leuchtet auf + das akustische Warnsignal wird ausgelöst. Sobald das Problem behoben ist, werden das LED und das akustische Warnsignal deaktiviert.

IT

I numeri rimandano agli schemi illustrativi

**1 DESCRIZIONE**

**SANICOM® 2** è una stazione di sollevamento progettata per evacuare gli effluenti di piccole unità a uso privato o commerciale.

Rispettare le regole d'installazione e di manutenzione descritte nel presente manuale.

Rispettare in particolar modo le indicazioni precedute dai simboli seguenti:

"  " l'inosservanza di questa indicazione potrebbe comportare dei rischi per la sicurezza delle persone.

"  " indicazione di avvertimento della presenza di un rischio di origine elettrica,

"  " Informazioni riservate esclusivamente a personale qualificato

"**ATTENZIONE**" l'inosservanza di questa indicazione potrebbe comportare dei rischi per il funzionamento dell'apparecchio.

Per qualsiasi informazione complementare, rivolgetevi al nostro servizio clienti.

**PRINCIPIO DI FUNZIONAMENTO**

**SANICOM® 2** contiene due pompe indipendenti.

**SANICOM® 2** comprende 2 sensori di livello che comandano rispettivamente l'avviamento del motore e il sistema di allarme che avvia il 2° motore.

- **Tubo pescante lungo** (funzionamento normale): il sistema di pompaggio (un solo motore) si avvia non appena le acque di scarico raggiungono il livello di avvio del tubo lungo nella vaschetta.

- **Tubo pescante corto** ((funzionamento anomalo): se le acque di scarico raggiungono il livello alto nella vaschetta, viene stabilito un contatto di allarme che provocherà il funzionamento del sistema di pompaggio (2° motore ausiliario).

Cfr. installazione Raccordo dell'allarme

14.

**2 ELENCO DEI PEZZI A CORREDO****3 DIMENSIONI****4 CARATTERISTICHE TECNICHE SANICOM® 2**

Tipo	R90
Evacuazione verticale max	11 m
Tensione	220-240V
Frequenza	50 Hz
Max potenza assorbita	3000 W
Max intensità assorbita	13 A
Classe elettrica	I
Temperatura media dell'acqua	35°C
Temperatura massima per intermittenza (max 5 min.)	90°C
Peso netto (accessori compresi)	26 KG

**5 CAMPO D'APPLICAZIONE**

**SANICOM® 2** è concepito per scaricare le acque usate provenienti da acquai, lavatrici lavastoviglie, docce o vasche (uso privato o commerciale).

**6 CURVE DI PRESTAZIONI****7 EQUIVALENZA ALTEZZA / LUNGHEZZA SCARICO****8 INSTALLAZIONE**

Il **SANICOM® 2** va installato conformemente alle norme EN12056. La messa in servizio e la manutenzione di questo apparecchio vanno eseguite da un professionista qualificato.

**8a REGOLAMENTAZIONE**

1- Attenzione: il locale tecnico in cui verrà installato il **SANICOM® 2** deve essere di dimensioni tali da lasciare uno spazio di lavoro di almeno 60 cm attorno all'apparecchio, in modo da facilitare un eventuale intervento di manutenzione. Tale locale deve essere sufficientemente ventilato, disporre di un sistema d'illuminazione protetto dal gelo e non immerso.

2- Installare valvole di chiusura (non fornite) all'entrata delle acque di scarico e sul tubo di scarico.

3- Il tubo di scarico deve essere concepito in modo da evitare il riflusso dalle fognature (vedi esempi schema 8f). Il riflusso è evitato grazie all'installazione di un tratto incurvato antiriflusso situato sopra il livello di riflusso stesso. Osservazione: Salvo indicazioni locali contrarie, il livello di riflusso corrisponde al livello della rete viaria (strade, marciapiedi; ecc.).

4- Si raccomanda di installare una pompa ausiliaria per l'eventuale drenaggio del locale tecnico (in caso di inondazione).

**8b RACCORDO DELLO SCARICO**

Lo scarico del **SANICOM® 2** può essere realizzato per mezzo di tubi di 50 mm di diametro, in plastica (PVC/ABS).

Rispettare le corrispondenze tra altezza e lunghezza massima di sollevamento. Inclinare le parti orizzontali dello scarico di almeno 1% (1cm per metro), fino alla colonna di scarico in discesa.

Verificare che il condotto di scarico non blocchi l'otturatore della valvola.







Alla fine del condotto di scarico diametro di 50 mm in salita, effettuare un tratto in curva (apice ad almeno 80 mm sopra il livello di sollevamento). Raggiungere il tratto delle acque usate in discesa con una pendenza dell'1% con installazione di un rompi-vuoto.

Finire il condotto di scarico verso il tratto delle acque usate in discesa.

**ATTENZIONE:** ricordarsi di montare la ghiera .

Tutte le pompe del **SANICOM® 2** sono equipaggiate di valvola non-ritorno.

**8c RACCORDO DELL'ENTRATA DIAMETRO 40/50MM**

- 1- Tagliare l'estremità dell'entrata da 50mm, poi fissare il lato grande del manicotto  con un collare .
- 2- Il raccordo all'entrata può essere eseguito con un tubo di diametro 40mm o di diametro da 50mm. In caso di tubo con diametro da 50mm, prima di effettuare il raccordo, segare l'estremità più corta del manicotto .
- 3- Spingere il tubo nell'estremità del manicotto  e fissare con un collare  o .





**ATTENZIONE:** fissare solidamente i tubi PVC Ø 40 o 50 all'uscita dell'apparecchio, in modo da evitare le vibrazioni dovute ai "colpi d'ariete".

**8d RACCORDO DI APPARECCHI SANITARI ALLE ENTRATE BASSE**

Introdurre nei fori filettati del bordo del contenitore i due raccordi filettati DN 40 (montaggio definitivo con guarnizione e pasta di silicone). Tagliare poi l'estremità dell'entrata bassa prescelta (o delle due entrate se necessario) e procedere come indicato al paragrafo 8c.



 **Se desiderate installare doccia o bagno allo stesso livello del SANICOM® 2, dovete assicurarvi che ci sia un'altezza minima in caduta degli scarichi di 250 mm.**

**8e RACCORDO DELLO SFIATO**

- 1- La stazione di sollevamento va aerata al di sopra del tetto per mezzo di un tubo DN 40/50 come minimo.
- 2- Raccordare l'estremità grande del manicotto  all'uscita dello sfiatatoio dalla vaschetta e fissarla con un collare .
- 3- DN 50: Tagliare l'altra estremità del manicotto  per adattarlo al diametro 50mm; spingere il tubo DN50 nel manicotto e fissarlo con un collare .

**8f FISSAGGIO AL SUOLO**

**SANICOM® 2** è dotato di dispositivi di fissaggio al suolo che ne impediscono la rotazione o lo spostamento.

- 1- Servendosi di una matita, segnare al suolo i punti in corrispondenza dei fori di fissaggio.
- 2- Togliere l'apparecchio, forare il suolo con una punta Ø 10 mm e inserire i tasselli .
- 3- Riposizionare la vaschetta e fissarla con le viti .



**8h INSTALLAZIONE ELETTRICA**

- 1- L'impianto elettrico deve essere realizzato da un elettricista qualificato.  
L'impianto elettrico deve corrispondere alle norme in vigore nel paese.
- 2- L'alimentazione deve essere realizzata in classe 1.  
L'apparecchio deve essere raccordato a una cassetta di raccordo collegata a terra. Il circuito d'alimentazione elettrica deve essere protetto da un disgiuntore differenziale ad alta sensibilità da 30 mA, calibrato a 20 A.  
Questo raccordo deve servire esclusivamente all'alimentazione del **SANICOM® 2**. Se il cavo di questo apparecchio è danneggiato, deve essere sostituito solo ed esclusivamente dal Produttore o da personale autorizzato, al fine di evitare ogni pericolo all'utilizzatore.

**9 NORME**

Questo apparecchio è conforme alla Normativa En 12050-2 (sistema di sollevamento per effluenti privi di materiale fecale) ed alle direttive e normative Europee in materia di sicurezza elettrica e compatibilità elettromagnetica.

L'installazione e l'utilizzazione di tale apparecchio devono corrispondere alle norme d'installazione europee EN12056 e alle esigenze locali.

**10 MESSA IN SERVIZIO**

- 1 - Dopo aver realizzato i raccordi idraulici ed elettrici, verificare la tenuta stagna dei raccordi lasciando scorrere un po' d'acqua da ogni entrata utilizzata. Per verificare il corretto funzionamento dell'apparecchio, effettuare, in acqua, un test di almeno 2 cicli di avviamento.

**11 UTILIZZO**

- 1- **SANICOM® 2** è progettato per evacuare le acque reflue di piccole unità a uso privato o commerciale. Qualsiasi altra applicazione comporterà l'annullamento della garanzia.  
Non gettare mai assorbenti, profilattici, articoli d'igiene, oli, solventi, rifiuti, acidi, basi, altri liquidi potenzialmente esplosivi o corrosivi...
- 2- **ATTENZIONE: In caso di mancanza di corrente, interrompere lo scorrimento d'acqua sugli apparecchi collegati al SANICOM® 2.**
- 3- Non installare/utilizzare in una zona a rischio di esplosione.

**12 MANUTENZIONE**

Il corretto funzionamento della stazione di sollevamento va verificato visualmente una volta al mese e deve essere regolarmente controllato da personale qualificato (1 volta all'anno). In caso di problema tecnico, rivolgetevi al servizio clienti. Se il cavo dell'apparecchio è danneggiato, per evitare qualsiasi rischio farlo sostituire dal fabbricante o dal relativo servizio clienti.

**13 GARANZIA**

**SANICOM® 2** è garantito due anni, a condizione che l'installazione e l'utilizzo siano conformi alle presenti istruzioni.

**14 ALLARME**

**Attenzione:** il modulo dell'allarme è alimentato con 220V. Fissare il modulo alla parete prima di effettuare il collegamento elettrico dell'apparecchio. Se il livello d'acqua all'interno dell'apparecchio è alto in modo anomalo si verifica l'accensione del LED rosso e l'attivazione del cicalino. Se il problema viene eliminato, il LED e il cicalino vengono disattivati.



De nummers verwijzen naar de werkingsschema's

## 1 BESCHRIJVING

De **SANICOM® 2** is een vermaalder/vuilwaterpomp, ontworpen voor de afvoer van huishoudelijk afvalwater van kleine eenheden voor privé of bedrijfsmatig gebruik.

Respecteer de installatie- en onderhoudsvorschriften zoals uitgelegd in deze gebruiksaanwijzing.

Let goed op de volgende aanwijzingen:

- "  " Aanwijzing waarvan het niet opvolgen zou kunnen leiden tot veiligheidsrisico's voor personen,
  - "  " Aanwijzing waarschuwt voor een risico van elektrische aard,
  - "  " Instructies uitsluitend voor de electricien,
- "**LET OP**" het niet opvolgen van deze waarschuwing kan er toe leiden dat er storingen in het apparaat optreden.

Raadpleeg voor verdere informatie de service-dienst

## WERKING

De **SANICOM® 2** bestaat uit 2 aparte pompen.

Het reservoir van de **SANICOM® 2** is voorzien van 2 niveau schakelaars waarvan één het functioneren van de motoren bedient en de andere het alarmsysteem dat de 2<sup>e</sup> motor inschakelt.

- **Lange dompelbuis** (normale werking): zodra het huishoudelijk afvalwater het niveau bereikt waarop de lange buis in de bak ingeschakeld wordt, zal het pompsysteem (één motor) gaan werken.
- **Korte dompelbuis** (abnormale werking): als het huishoudelijk afvalwater het hoge niveau in de bak bereikt, wordt er alarmcontact gemaakt en wordt een geforceerde werking van het pompsysteem (2<sup>e</sup> hulpmotor) ingeschakeld.

Zie ook installatie Aansluiting alarm .

## 2 LIJST VAN MEEGELEVERDE ONDERDELEN

## 3 AFMETINGEN

## 4 TECHNISCHE GEGEVENS SANICOM® 2

Type	R90
Max. opvoerhoogte	11 m
Spanning	220-240V
Frequentie	50 Hz
Max. opgenomen vermogen	3000 W
Max. opgenomen stroom	13 A
Elektrische classificatie, Klasse	I
Gemiddelde watertemperatuur	35°C
Gemiddelde temperatuur afvalwater met tussenpozen (max 5 min)	90°C
Netto gewicht (incl. onderdelen)	26 KG

## 5 TOEPASSINGSGEBIED

**SANICOM® 2** is geschikt voor de afvoer van afvalwater van wasbakken, wasmachines, vaatwassers, douche of bad (privé of bedrijfsmatig gebruik).

## 6 PRESTATIECURVE

## 7 RELATIE OPVOERHOOGTE/ AFVOERCAPACITEIT

## 8 INSTALLATIE

De **SANICOM® 2** moet volgens de normen EN12056 geïnstalleerd worden. Dit apparaat moet in bedrijf gesteld en onderhouden worden door een vakman.

### 8a VOORSCHRIFTEN

- 1- Let op: de ruimte waar het toestel geplaatst zal worden moet groot genoeg zijn (minimum 60 cm rondom het toestel) zodat er gemakkelijk aan gewerkt kan worden wanneer er een interventie nodig zou zijn. De ruimte moet voldoende verlicht en belucht en niet overstroombaar zijn en tegen vorst beschermd worden.
- 2- De (niet meegeleverde) afsluitkranen moeten op de ingangen van het huishoudelijk afvalwater en op de afvoerleiding geïnstalleerd worden.
- 3- Deze afvoerleiding moet zó geconstrueerd zijn dat terugstromen van afvalwater uitgesloten is. (zie voorbeeld afbeelding ). Door de installatie van een terugslaglus boven het terugstroomniveau wordt terugstromen voorkomen. Opmerking: Tenzij plaatselijk anders is voorgeschreven, komt het terugstroomniveau overeen met het niveau van het stratennet (wegen, trottoirs...).
- 4- De installatie van een hulppomp voor het eventueel draineren van de technische ruimte (in geval van overstroming) wordt aanbevolen.

### 8b AANSLUITING VAN DE AFVOER

De afvoer van de **SANICOM® 2** kan uitgevoerd worden in PVC met een diameter van 50 mm.

Gelieve rekening te houden met de maximum afvoercapaciteit van het water. De horizontale afvoer moet een verval hebben van 1% (1cm per meter) naar de standleiding.

Let op dat de terugslagklep niet geblokkeerd wordt met de afvoer leiding.



De verticale afvoerleiding (50mm) tot min. 80 mm boven de horizontale afvoer brengen om dan mbv bochten op de horizontale afvoer aan te sluiten. Deze dient met een afschot van 1 % naar de standleiding te worden gevoerd, met installatie van een vacuümafsluiter.

De afvoerleiding aansluiten op de standleiding.

**LET OP:** vergeet niet klem  te plaatsen.

Ledere pomp van de **SANICOM® 2** is uitgerust met een terugslagklep.

### 8c AANSLUITING VAN DE INGANG Ø 40/50 mm

- 1- Zaag het uiteinde van de invoer van Ø 50 mm met een zaag af om de grootste kant van de manchets  eraan te bevestigen met slangklem .
- 2- De aansluiting aan de ingang kan aangesloten worden op een Ø 40 of 50 mm leiding. Om een aansluiting op een Ø 50 mm leiding te creëren, dient u het kleine uiteinde van de manchets  vooraf op maat te zagen.
- 3- De leiding in de manchets brengen  en bevestigen met een slangklem  of .





**LET OP:** de PVC leiding van Ø 40 of 50 mm zodanig aan het toestel bevestigen zodat vibraties door drukslagen vermeden worden.

### 8d AANSLUITING VAN SANITAIR OP DE ZIJ-INGANGEN

Bevestig in de schroefdraadaansluitingen op de zijkant van het reservoir de twee aansluitingen DN 50 (definitieve montage met afdichting en siliconenkit). Zaag vervolgens het uiteinde van de gekozen onderste toevoeropening (of indien nodig van beide openingen) en ga verder te werk als in paragraaf .

 **Indien u een douche of een bad wilt installeren op hetzelfde niveau als de SANICOM® 2, dan moet u zorgen dat de bovenkant van de sifon van deze apparaten zich op minstens 250 mm hoogte bevindt.**

### 8e AANSLUITING VAN DE BELUCHTING

- 1- De vermalder/vuilwaterpomp moet via de bovenzijde van het dak via een slang van minimaal DN 40/50 geventileerd worden.
- 2- Het grote uiteinde van de manchets  aan de afvoer van de beluchting op het reservoir aansluiten en het met een slangklem  bevestigen.
- 3- DN 50: De andere kant van de manchets  op maat zagen om deze aan een Ø 50 mm slang in de manchets aan te brengen en deze met een slangklem  bevestigen.

### 8f VLOERBEVESTIGING

De **SANICOM® 2** is voorzien van een vloerbevestigingsset zodat hij niet kan draaien of bewegen.

- 1- De plaats van het toestel bepalen en aantekenen.
- 2- Verplaats het reservoir, boor de gaten van Ø 10 mm, en plaats pluggen in de boorgaten .
- 3- Het reservoir terug plaatsen en bevestigen met de schroeven .

**8 ELEKTRISCHE AANSLUITING**

- 1- De elektrische aansluitingen moeten uitgevoerd worden door een bevoegd elektricien.  
De elektrische installatie moet aan de in het land geldende normen voldoen.
- 2- De voeding moet in Klasse I uitgevoerd worden.  
Het apparaat moet aangesloten worden op een geaard verbindingskastje. De elektrische voeding moet beveiligd worden door een snelwerkende stroomonderbreker van 30mA, afgesteld op 20A.

Deze aansluiting mag enkel dienen voor de voeding van de **SANICOM® 2**.

Indien de kabel van dit apparaat beschadigd is, moet hij door de fabrikant of zijn servicedienst vervangen worden, teneinde ieder gevaar uit te sluiten.

**9 NORMEN**

Het apparaat beantwoordt aan de normen zoals vastgelegd in EN 12050-2 (Pompinstallaties voor afvalwater van gebouwen en terreinen – Eisen en beproevingsmethoden – Dl. 2: Pompen voor afvalwater zonder faecaliën) en aan de Europese richtlijnen met betrekking tot de veiligheid van elektriciteit en elektromagnetische velden.

De installatie en het gebruik van dit apparaat moeten overeenkomen aan de Europese installatienormen EN12056 en de plaatselijk geldende vereisten.

**10 IN BEDRIJF NEMEN**

- 1 - Indien alle aansluitingen gedaan zijn, moet de waterdichtheid van de aansluitingen worden gecontroleerd door water te laten stromen door achtereenvolgens alle invoeren. Controleer of het apparaat goed werkt door een test met water en minstens 2 startcycli uit te voeren.

**11 GEBRUIK**

- 1- De **SANICOM® 2** is ontworpen voor de afvoer van afvalwater van kleine eenheden voor privé of bedrijfsmatig gebruik. Het gebruik van de **SANICOM® 2** voor andere doeleinden dan voorgeschreven, zal de garantie doen vervallen.  
Nooit maandverbanden, condooms, hygiëne artikelen, olie, oplosmiddelen, afvalstoffen, zuren, bases, andere mogelijk ontplofbare of corrosieve vloeistoffen... doorspoelen.
- 2- **LET OP: in geval van stroomuitval, onmiddellijk de watertoevoeren van de aangesloten toestellen afsluiten.**
- 3- Niet in een explosiegevaarlijke zone installeren/gebruiken.

**12 SERVICEONDERHOUD**

De goede werking van de vermaler/vuilwaterpomp moet één keer per maand op het oog gecontroleerd worden en dient regelmatig door een vakman nagekeken te worden (eenmaal per jaar). Indien u echter technische problemen tegenkomt, vraag dan om advies aan de servicedienst. Indien de kabel van dit apparaat beschadigd is, moet hij door de fabrikant of zijn servicedienst vervangen worden, teneinde ieder gevaar uit te sluiten.

**13 GARANTIE**

**SANICOM® 2** biedt een garantie van 2 jaar op onderdelen en reparatie op voorwaarde dat het correct geïnstalleerd en gebruikt wordt, zoals aangegeven in de gebruiksaanwijzing.

**14 ALARM**

**Let op :** de alarmmodule werkt op een voeding van 220V. Bevestig de module aan de muur voordat u deze aansluit op het elektriciteitsnetwerk. Als het waterniveau in het apparaat abnormaal hoog wordt, dan zal het rode LED-lampje gaan branden en zal de buzzer afgaan. Zodra het probleem is opgelost worden het rode LED-lampje en de buzzer weer uitgeschakeld.



**UK**

The numbers refer to the explanatory diagrams.

**1 DESCRIPTION**

**SANICOM® 2** is a collection station designed to evacuate effluent from small private or commercial units.

Please follow all the installation and maintenance instructions given here, especially those indicated by:

- "  " Failure to comply with this instruction could endanger the safety of persons,
  - "  " Indication that a risk of electrical origin exists,
  - "  " Electrical installation must be carried out by a professional electrician.
- "**ATTENTION**" Failure to comply with this instruction could endanger the safe functioning of the apparatus.

For any further information, please contact our customer service department.

**HOW IT WORKS**

**SANICOM® 2** contains two independent pumps.

The **SANICOM® 2** tank is equipped with two pressure tubes, one of which controls the activation of the motors and the other the alarm system starting the second motor.

- **Long pickup tube** (normal operation): when the effluents reaches the triggering level for the long tube in the tank, the pump system (one motor only) starts up.
  - **Short pickup tube** (abnormal operation): if the effluents reaches the upper level in the tank, an alarm contact is made, and the pump system (second auxiliary motor) is switched on in continuous mode.
- Cf. Installing alarm connections .

**2 LIST OF PARTS SUPPLIED****3 DIMENSIONS****4 TECHNICAL DATA ON SANICOM® 2**

Type	R90
Maximum vertical pumping	11 m
Voltage	220-240V
Frequency	50 Hz
Nominal Power Rating	3000 W
Maximum Power Consumption	13 A
Electrical category	I
Ave water temp for optimum performance	35°C
Maximum temperature intermittent (max 5 min)	90°C
Net weight (accessories included)	26 KG

**5 FIELD OF APPLICATION**

**SANICOM® 2** is designed for disposing of wastewater originating from sinks, clothes washing machines, dishwashers, showers or baths and basins (private or commercial use).

**6 PERFORMANCE CURVE****7 RATIO OF HEIGHT/LENGTH FOR DISCHARGE****8 INSTALLATION**

The **SANICOM® 2** installation must comply with EN12056 standards. All work to install the equipment, put it into service and carry out maintenance must be done by a qualified professional specialist.

**8a FITTING**

- 1- Warning: The space in which **SANICOM® 2** is installed must be large enough to leave at least 600mm around the unit for easy maintenance. This space must be well lit, ventilated, and must never be immersed in water and must be protected from frost.
- 2- Isolation valves should be fitted to the inlet pipework and discharge pipework to isolate the unit in case of the need for service.
- 3- This discharge pipe must be designed so as to prevent back-flow from the sewers (see examples, sketch ). Backflow is avoided by installing an anti-backflow loop located above the back-flow level.  
Comment: Unless otherwise stated locally, the backflow level corresponds to the level of the roads or pavements, etc.
- 4- We recommend installing an auxiliary pump to drain the technical cubicle if necessary (e.g. in the event of flooding).

**8b CONNECTING THE DISCHARGE PIPE**

The disposal of waste from the **SANICOM® 2** can discharged through a 50 mm diameter plastic pipes (or PVC, ABS, etc.).

Horizontal discharge pipework should maintain a 1% fall (1cm/M) to the soil and vent pipe. If a vertical rise is required, this must be installed at the start of the run, before the horizontal section.

**Take care that the discharge valve flap faces the direction of flow.**







If the end of the discharge pipework is much lower than the unit, install a riser pipe about 80mm long from the highest point of the discharge run and fit an air admittance pipe on top (capable of withstanding at least 15psi pressure) to break the syphon.

End the outlet pipe at the waste stack.

**PLEASE NOTE:** be sure to fit hoop .

Each **SANICOM® 2** pipe is equipped with an anti-backflow pipe.

**8c CONNECTING THE 40/50MM INLET**

- 1- Cut off the end of the 50mm inlet with a saw, then secure the outside of the sleeve  using a clip .
- 2- The connection at the inlet may be made using 40mm or 50mm tubing. For a 50mm connection, cut off the small end of the sleeve  first.
- 3- Push the tube into the end of the sleeve  and fix using a jubilee clip  or .





**WARNING:** Secure the PVC pipe of 40mm or 50mm to the outlet from the unit, and secure it.

**8d CONNECTING SANITARY EQUIPMENT TO THE LOWER INLETS**

Put the two studded connectors (Nominal Diameter 40mm) into the threaded holes at the edge of the tank (seal with silicon sealant). Then cut off the end of the chosen lower inlet (or both inlets if necessary) and operate as described in paragraph .



 **If you want to install a shower or a bath at the same level as the **SANICOM® 2**, you must make sure that the upper parts of the plugholes on the sanitary equipment are at least 250 mm above the floor on which the Sanicubic Pro is standing.**

**8e CONNECTING THE OUTLET HOLE**

- 1- The collection station must be ventilated up to above roof level using a pipe with an ND of at least 40 mm.
- 2- Connect the wide end of the sleeve  to the tank outlet point and fix it using a jubilee clip .
- 3- DN50: Cut off the other end of the sleeve  to adapt it for the 50mm. Push the tube into the sleeve and fix it using a jubilee clip .

**8f FIXING THE TANK TO THE FLOOR**

**SANICOM® 2** comes with a floor-fixing system that prevents it from moving or turning.

- 1- Mark the position of the fixing holes on the floor.
- 2- Remove the tank, pierce the floor using a 10mm Ø drill and insert the pins .
- 3- Reposition the tank and fix it using the screws .

**8g ELECTRICAL CONNECTION**

- 1- The electrical installation work must be carried out by a qualified electrician. The electrical installation must comply with the standards in force in the country concerned
- 2- The power supply must be of the class 1 type. The unit must be connected via an earthed connection box. The electric power circuit must be protected by a high-sensitivity 30 mA differential circuit breaker set at 20 A.  
The connection must be used solely to power the **SANICOM® 2**. If the power lead on the unit is damaged, it must be replaced by the manufacturer or its after-sales service to avoid all danger.

**9 STANDARDS**

This piece of equipment complies with the EN 12050-2 standard (Lift station for effluents not containing faecal matter) and the directives and European standards on electric safety and electromagnetic compatibility.

The installation and use of this unit must comply with European installation standards EN12056 and with local requirements.

**10 COMMISSIONING**

- 1 - Once the hydraulic and electrical connections have been made, check that the connections are water-tight by allowing water to flow through each entry point used. Make sure the unit is operating correctly by carrying out at least 2 test pumping cycles with water.

**11 USE**

- 1- **SANICOM® 2** is designed to evacuate effluent from small private or commercial units. Any other application of the apparatus may render the guarantee void. Never use it for paper towels, condoms or sanitary items, oils, solvents, waste products, acids, bases, other liquids that could cause an explosion, corrosive products, etc.

- 2- **WARNING: In the event of a power failure, turn off all water flowing into appliances connected to SANICOM® 2.**

- 3- Do not install or use the unit in an area presenting risks of explosion.

**12 MAINTENANCE**

It is necessary to make a visual inspection once a month to check that the collection station is operating correctly, and the station must be inspected regularly (once a year) by qualified personnel.

If the power cable of the unit has been damaged, it must be replaced by the manufacturer or an authorized after-sales services agent.

**13 GUARANTEE**

**SANICOM® 2** is guaranteed for two years for parts and labour provided it is both installed and used in accordance with the current instructions.

**14 ALARM**

Please note that the alarm module runs on 220V. Attach the module to the wall before connecting the device to the power supply. If the water level inside the device is abnormally high: the red LED lights up + the buzzer sounds. If the problem stops, the LED and the buzzer are deactivated.

**ES**



Los números indican los esquemas explicativos

**1 DESCRIPCIÓN**

**SANICOM® 2** es una estación de elevación diseñada para evacuar los efluentes de pequeñas unidades de uso privado o comercial.

Observe todas las reglas de instalación y mantenimiento descritas en estas instrucciones.

En particular las indicaciones marcadas con:

- "  " indicación cuyo incumplimiento podría entrañar riesgos para la seguridad personal,
- "  " indicación que advierte de la presencia de un riesgo de tipo eléctrico,
- "  " Instrucciones reservadas exclusivamente a los profesionales cualificados,

"**ATENCIÓN**" indicación cuyo incumplimiento podría entrañar riesgos para el funcionamiento del dispositivo.

Para más información, póngase en contacto con nuestro servicio de atención al cliente.

**PRINCIPIO DE FUNCIONAMIENTO**

**SANICOM® 2** contiene 2 bombas independientes.

El depósito de **SANICOM® 2** está equipado con 2 tubos inmersores que controlan el funcionamiento de los motores y el sistema de alarma respectivamente que activan el segundo motor.

**- Tubo de inmersión largo**

(funcionamiento normal): en el momento en que los efluentes alcancen el nivel de puesta en marcha del tubo largo en la cubeta, el sistema de bombeo (un solo motor) se pone en marcha.

**- Tubo de inmersión corto**

(funcionamiento anormal): si los efluentes alcanzan el nivel superior de la cubeta, se activa una marcha del sistema de bombeo (2º motor auxiliar). Cf. instalación. Conexión de la alarma. **14**.

**2 LISTA DE PIEZAS SUMINISTRADAS****3 DIMENSIONES****4 DATOS TÉCNICOS SANICOM® 2**

Tipo	R90
Presión de carga máxima	11 m
Tensión	220-240V
Frecuencia	50 Hz
Máxima potencia absorbida	3000 W
Máxima intensidad absorbida	13 A
Clase eléctrica	I
Temperatura media del agua	35°C
Temperatura máxima por intermitencia (max 5 min)	90°C
Peso neto (accesorios incluidos)	26 KG

**5 ÁMBITO DE APLICACIÓN**

**SANICOM® 2** está concebido para eliminar las aguas usadas procedentes de sumideros, de lavadoras, de lavavajillas, de duchas o bañeras (uso privado o comercial).

**6 CURVA DE RENDIMIENTOS****7 EQUIVALENCIA ALTURA/ LONGITUD DE EVACUACIÓN****8 INSTALACIÓN**

La instalación de **SANICOM® 2** debe efectuarse conforme a las normas EN12056. La puesta en servicio y el mantenimiento de este aparato deben ser realizados por un profesional cualificado.

**8a REGLAMENTACIÓN**

- 1- Atención: el local técnico donde se instale **SANICOM® 2** deberá tener la dimensión suficiente para permitir un espacio de trabajo de 600 mm como mínimo en torno al dispositivo para facilitar un posible mantenimiento. Este local debe estar iluminado y suficientemente ventilado y no sumergible y protegido contra la helada.
- 2- Deben instalarse válvulas de aislamiento (no suministradas) en las entradas de las aguas residuales así como en el conducto de evacuación.
- 3- El conducto de evacuación debe estar diseñado para evitar cualquier reflujo de los desagües (ver imagen de ejemplo **5f**). El reflujo se evita gracias a la instalación de una válvula antirretorno situada encima del nivel del reflujo. Importante: A no ser que existan indicaciones locales que indiquen lo contrario, el nivel de reflujo corresponde al nivel de la vía (carreteras, aceras...).
- 4- Es recomendable instalar una bomba auxiliar para el posible drenaje del local técnico (en caso de inundación).

**8b CONEXIÓN DE EVACUACIÓN**

La evacuación de **SANICOM® 2** puede ser realizada con tubos de un diámetro de 50 mm, de plástico (PVC, ABS...).

Observe las correspondencias entre la presión y la longitud máxima de impulsión. Inclíne un 1% mín (1cm por metro) las partes horizontales de evacuación hasta la columna de evacuación por gravedad.

Tenga cuidado de no bloquear el cierre de la válvula con el conducto de evacuación.

Sobrepase como mínimo en 80 mm el tubo de desagüe por gravedad de aguas usadas, para luego conseguir una suave inclinación de un 1% como mín con la instalación de un sistema regulador de vacío.

Termine el conducto de impulsión hacia la caída de las aguas usadas.

**ATENCIÓN:** considere subir la abrazadera **11**.

Cada bomba de **SANICOM® 2** está equipada con una válvula de comprobación de fuga.

**8c CONEXIÓN DE ENTRADA DN 40/50**

- 1- Corte el extremo de entrada DN 50 con una sierra, a continuación fije el gran extremo del manguito **12** con una abrazadera **13**.
- 2- La conexión de entrada puede hacerse con un tubo DN 40 o DN 50. Para una conexión en DN 50, corte previamente el pequeño extremo del manguito **12**.
- 3- Introduzca el tubo en el extremo del manguito **12** y fíjelo con una abrazadera **13** o **14**.

**ATENCIÓN:** fije sólidamente la tubería PVC  $\varnothing$  40 o  $\varnothing$  50 a la salida del dispositivo para evitar las vibraciones ocasionadas por los martillos de agua.

**8d CONEXIÓN DE LOS APARATOS SANITARIOS A LAS ENTRADAS BAJAS**

Introducir las 2 conexiones  $\varnothing$  40 mm (pantalón) en las 2 salidas de la bomba situadas al borde del tanque (montaje definitivo con junta, manguitos y abrazaderas). A continuación cortar el extremo de la entrada baja seleccionada (o de las dos entradas, en caso necesario) y proceder como se indica en el párrafo **8e**.

 **Si se desean instalar ducha o baño al mismo nivel que el SANICOM® 2, es imperativamente necesario colocar la parte superior de los desagües de evacuación de los aparatos a una altura mínima de 250 mm.**

**8e CONEXIÓN DE ENTRADA DEL RESPIRADERO**

- 1- La estación de recogida debe estar aireada por encima del techo mediante un tubo de DN 40/50, como mínimo.
- 2- Conecte el gran extremo del manguito **15** a la salida del respiradero del depósito y fíjelo con una abrazadera **16**.
- 3- DN 50: Para adaptarlo al DN 50, introduzca el tubo en el manguito **15** y fíjelo con una abrazadera **16**.

**8f FIJACIÓN AL SUELO DEL DEPÓSITO**

**SANICOM® 2** cuenta con dispositivos de fijación al suelo que impiden que caiga o se mueva.

- 1- Marque en el suelo el emplazamiento de los agujeros de fijación.
- 2- Retire el depósito, perforo el suelo con un taladro  $\varnothing$  10 mm e inserte las clavijas **17**.
- 3- Coloque el depósito en su lugar y fíjelo con los tornillos **18**.

**8.1 CONEXIÓN ELÉCTRICA**

- 1- La instalación eléctrica debe ser realizada por un electricista cualificado y debe corresponder a las normas vigentes en el país de la instalación.
- 2- La alimentación debe estar realizada en clase 1. El aparato debe estar conectado a una caja de conexión conectada a tierra. El circuito de alimentación eléctrica debe estar protegido por un disyuntor diferencial de alta sensibilidad, de 30 mA, calibrado a 20 A.

Esta conexión debe servir exclusivamente a la alimentación del **SANICOM® 2**.

Si el cable de este aparato resultara dañado, deberá ser reemplazado por el fabricante o por su Servicio Postventa, a fin de evitar daños.

**9 NORMAS**

Este aparato responde a la norma EN 12050-2 (Estación de recogida de aguas residuales exentas de materias fecales) y a las directivas y normas europeas sobre seguridad eléctrica y compatibilidad electromagnética.

La instalación y utilización de este aparato deben ser conformes a las normas de instalaciones europeas EN12056 y a las exigencias locales.

**10 PUESTA EN SERVICIO**

- 1 - Una vez efectuadas las conexiones hidráulicas y eléctricas, verifique la estanqueidad de las conexiones dejando fluir el agua sucesivamente por cada entrada utilizada. Asegúrese del buen funcionamiento del aparato efectuando una prueba de agua de 2 ciclos de arranque al mínimo.

**11 UTILIZACIÓN**

- 1- **SANICOM® 2** está diseñado para evacuar las aguas usadas de pequeñas unidades de uso privado o comercial. Cualquier otra aplicación entrañaría la anulación de la garantía. Nunca arroje compresas, preservativos, artículos de higiene, aceites, disolventes, desechos, ácidos, bases, otros líquidos potencialmente explosivos, corrosivos...

- 2- **ATENCIÓN:** En caso de corte de corriente, detenga cualquier fuga de agua sobre los dispositivos conectados a **SANICOM® 2**.

- 3- No instalar ni utilizar en zonas de riesgo.

**12 MANTENIMIENTO**

El buen funcionamiento de la estación de recogida debe ser verificado visualmente una vez al mes y ser controlado por personal cualificado (anualmente). Si experimenta problemas técnicos, contacte con el servicio postventa.

Si el cable de este aparato resulta dañado, debe ser reemplazado por el fabricante o su servicio postventa para evitar cualquier peligro.

**13 GARANTÍA**

**SANICOM® 2** está garantizado durante 2 años en piezas y mano de obra siempre y cuando la instalación y la utilización sean conformes a las presentes instrucciones.

**14 ALARMA**

**Advertencia:** El módulo de la alarma requiere una alimentación de 220 V. Antes de enchufarlo a la toma de corriente, hay que fijarlo en la pared. Si la cantidad de agua en el interior del aparato es anormalmente alta se encenderá el piloto de LED rojo y sonará una alarma; cuando desaparezca el problema, tanto el piloto como la alarma se desactivarán.

PT



## Os números enviam para os esquemas explicativos

**1 DESCRITIVO**

A **SANICOM® 2** é uma estação de tiragem concebida para evacuar os efluentes de pequenas unidades para uso privado ou comercial.

Respeite todas as regras de instalação e de manutenção descritas neste manual.

Especialmente as indicações referenciadas por:

- "  " indicação cujo não cumprimento pode provocar riscos para a segurança das pessoas,
- "  " indicação avisando da presença de um risco de origem eléctrica,
- "  " Instruções reservadas exclusivamente aos profissionais qualificados.

"**AVISO**" indicação cujo não cumprimento pode provocar riscos para o funcionamento do aparelho.

Para qualquer informação adicional, é favor contactar o nosso serviço clientes.

**PRINCÍPIO DE FUNCIONAMENTO**

A **SANICOM® 2** contém 2 bombas independentes.

A cuba do **SANICOM® 2** está equipada de 2 tubos mergulhadores, um comanda o funcionamento dos motores, e o outro o sistema do alarme activando o 2º motor.

**- Tubo mergulhador comprido**

(funcionamento normal): quando os efluentes atingem o nível de activação do tubo comprido na cuba, o sistema de bombagem (apenas um motor) põe-se em funcionamento.

**- Tubo mergulhador curto**

(funcionamento anormal): quando os efluentes atingem o nível alto da cuba, um contato de alarme é estabelecido, um funcionamento do sistema de bombagem (2º motor auxiliar) é activado. Ver instalação Ligação alarme **14**.

**2 LISTA DAS PEÇAS FORNECIDAS****3 DIMENSÕES****4 DADOS TÉCNICOS SANICOM® 2**

Tipo	R90
Altura de descarga máxima	11 m
Tensão	220-240V
Frequência	50 Hz
Potência absorvida máxima	3000 W
Intensidade absorvida máxima	13 A
Classe eléctrica	I
Temperatura média da água	35°C
Temperatura máxima por intermitência (max 5 min)	90°C
Peso líquido (acessórios incluídos)	26 KG

**5 ÁREA DE APLICAÇÃO**

A **SANICOM® 2** foi concebida para evacuar as águas usadas provenientes de pias, máquinas de lavar roupa, máquinas de lavar louça, duchas ou banheiras (uso privado ou comercial).

**6 CURVA DE PERFORMANCES****7 EQUIVALÊNCIA ALTURA/ COMPRIMENTO EVACUAÇÃO****8 INSTALAÇÃO**

A instalação do **SANICOM® 2** deve ser efectuada no respeito das normas EN12056. A colocação em serviço e a manutenção deste aparelho devem ser efectuadas por um profissional qualificado.

**8a REGULAMENTAÇÃO**

- 1- Aviso: o local técnico onde ficará instalado a **SANICOM® 2** deve ser de dimensão suficiente para dispor de um espaço de trabalho de 600 mm no mínimo à volta do aparelho de forma a facilitar uma eventual manutenção. Este local deve ser iluminado e suficientemente ventilado e não imergível e protegido contra o gelo.
- 2- As válvulas de isolamento (não fornecidas) devem ser instaladas nas entradas de efluentes bem como na conduta de evacuação.
- 3- Esta conduta de evacuação deve ser concebida para evitar qualquer refluxo dos esgotos (ver exemplos desenho **8a**). Graças à instalação de uma argola anti-retorno situada acima do nível de refluxo, o refluxo é evitado. Observação: Excepto indicações locais em contrário, o nível de refluxo corresponde ao nível da via pública (estradas, passeios...).
- 4- Recomenda-se a instalação de uma bomba auxiliar para a eventual drenagem do local técnico (em caso de inundação).

**8b LIGAÇÃO DO SISTEMA DE EVACUAÇÃO**

A evacuação da **SANICOM®2** pode ser realizada em tubos de diâmetro 50 mm, em plástico (PVC, ABS...).

Respeite as correspondências entre a altura e o comprimento máximo de descarga. Incline de 1% no mínimo (1cm por metro) as partes horizontais da evacuação até a coluna de evacuação por gravidade.

Cuidado em não bloquear a batente da válvula com a conduta de evacuação.

Na ponta da conduta de descarga ascendente em DN 50, passe por uma argola (topo a 80 mm pelo menos acima do nível de descarga). Reuna a queda das águas usadas por gravidade em declive suave de 1% com instalação de um quebra-vazio.

Acabe a conduta de descarga com a queda das águas usadas.

**ATENÇÃO:** não se esqueça de montar a virola **15**.

Cada bomba da **SANICOM® 2** está equipada de válvula anti-retorno.

**8c LIGAÇÃO DA ENTRADA DN 40/50**

- 1- Corte a extremidade da entrada DN 50 com uma serra e a seguir fixe o lado grande da manga **16** com um anel **17**.
- 2- A ligação à entrada pode efectuar-se com o tubo DN 40 ou DN 50. Para uma ligação em DN 50, corte previamente a pequena extremidade da manga **16**.
- 3- Empurre o tubo na extremidade da manga **16** e fixe-o com um anel **17** o **18**.

**AVISO:** fixe solidamente os tubos de PVC  $\varnothing$  40 ou  $\varnothing$  50 à saída do aparelho para evitar as vibrações provocadas pelos "golpes de aríete".

**8d LIGAÇÃO DE APARELHOS SANITÁRIOS ÀS ENTRADAS BAIXAS**

Introduzir as 2 ligações diam. 40mm nos orifícios com rosca na borda do depósito (montagem definitiva com junta e tubo e abraçadeiras). Cortar depois a extremidade da ligação baixa escolhida (ou das 2 se necessário) e proceder conforme indicado no parágrafo **8e**.

 **Se pretende instalar uma base de duche ou uma banheira ao mesmo nível que o SANICOM® 2, o topo das válvulas de descarga das mesmas tem então que ficar obrigatoriamente a uma altura mínima de 250mm.**

**8e LIGAÇÃO DO RESPIRADOURO**

- 1- A estação de levantamento deve ser ventilada por cima do tecto via um tubo de DN 40/50, no mínimo.
- 2- Ligue a grande extremidade da manga **19** à saída do respiradouro da cuba e fixe-a com um anel **20**.
- 3- DN50: Corte a outra extremidade da manga **19** para a adaptar ao DN 50, empurre o tubo na manga e fixe-o com um anel **20**.

**8f FIXAÇÃO AO SOLO DA CUBA**

A **SANICOM® 2** possui dispositivos de fixação ao solo que a impede de rodar ou de se mexer.

- 1- Marque no solo a localização dos orifícios de fixação.
- 2- Remova a cuba, fure o solo com uma broca de  $\varnothing$  10 mm e insira as cavilhas **21**.
- 3- Volte a posicionar a cuba e a fixar com os parafusos **22**.



**8.1 LIGAÇÃO ELÉCTRICA**

- 1- A instalação eléctrica deve ser realizada por um electricista qualificado. A instalação eléctrica deve estar de acordo com as normas em vigor no país.
- 2- A alimentação deve ser realizada em classe 1. O aparelho deve ser ligado a uma caixa de conexão ligada à terra. O circuito de alimentação eléctrica deve ser protegido por um disjuntor diferencial de alta sensibilidade de 30 mA calibrado a 20 A. Esta ligação deve servir exclusivamente para a alimentação do **SANICOM® 2**. Se o cabo deste aparelho estiver danificado, este deve ser substituído pelo fabricante ou pelo seu Serviço Pós Venda para evitar qualquer perigo.

**9 NORMAS**

Este aparelho responde à norma EN 12050-2 (Estações elevatórias para águas residuais isentas de matérias fecais) e às directivas e normas europeias sobre a segurança eléctrica e a compatibilidade electromagnética.

A instalação e a utilização deste aparelho devem corresponder às normas de instalações europeias EN12056 e às exigências locais.

**10 COLOCAÇÃO EM SERVIÇO**

- 1 - Quando tiver efectuado as ligações hidráulicas e eléctricas, verifique a impermeabilização das ligações deixando correr água sucessivamente por cada entrada utilizada. Verifique o bom funcionamento do aparelho efectuando um ensaio em água de 2 ciclos de arranque no mínimo.

**11 UTILIZAÇÃO**

- 1- A **SANICOM® 2** foi concebida para evacuar as águas usadas de pequenas unidades para uso privado ou comercial. Qualquer outra aplicação provocaria a anulação da garantia. Nunca deite pensos higiénicos, preservativos, artigos de higiene, óleos, solventes, resíduos, ácidos bases, outros líquidos potencialmente explosivos, corrosivos...
- 2- **AVISO: Em caso de falha eléctrica, pare o escoamento da água nos aparelhos ligados à SANICOM® 2.**
- 3- Não instale/utilize numa zona com risco de explosão.

**12 MANUTENÇÃO**

O bom funcionamento da estação de elevação deve ser verificado visualmente uma vez por mês e deve regularmente ser controlado por um pessoal qualificado (anualmente). Se no entanto encontrar problemas técnicos, peça conselho ao serviço pós venda. Se o cabo deste aparelho estiver danificado, este deverá ser substituído pelo fabricante ou pelo seu serviço pós venda para evitar qualquer perigo.

**13 GARANTIA**

A **SANICOM® 2** tem uma garantia de 2 anos que cobre as peças e a mão-de-obra se a instalação e a utilização estiverem conformes ao presente manual.

**14 ALARME**

Atenção, o módulo do alarme é alimentado com 220V. Fixe o módulo à parede antes da ligação eléctrica do aparelho. Se o nível de água no interior do aparelho for anormalmente alto: iluminação do LED vermelho + activação do buzzer. Se o problema desaparecer, o LED e o buzzer são desactivados.

RU



Номера дают ссылку на прилагаемые схемы.

## 1 Описание

**SANICOM® 2** это насосная станция, созданная для откачивания стоков из небольших частных домов или мест общественного пользования (см. пункт **5** «Область применения»).

Соблюдайте все правила установки и эксплуатации, описанные в этой инструкции.

Данные знаки обозначают:

- "  " указание, несоблюдение, которого может подвергнуть риску безопасность людей,
- "  " указание об опасности поражения электрическим током,
- "  " инструкции, предназначенные исключительно для квалифицированных специалистов.

"**Внимание**" указание, несоблюдение которого может привести к отказу в работе насоса.

За дополнительной информацией обращайтесь, пожалуйста, в службу по работе с клиентами, тел. (095) 921 69 20.

## ПРИНЦИП РАБОТЫ

**SANICOM® 2** имеет две независимые помпы.

**SANICOM® 2** оснащен 2 плунжерными трубками, одна из которых включает мотор, другая систему сигнализации и второй мотор.

- **Длинная погружная трубка** (нормальная работа): как только стоки достигают уровень включения длинной трубки, включается система откачивания (один мотор).
- **Короткая погружная трубка** (аномальная работа): если стоки достигают уровня включения в короткой трубке, на Сигнальные контакты электронной карты подается напряжение 230 V и включается вторая помпа.  
См. подключение сигнализации **14**.

## 2 Поставляемые детали

## 3 Размеры

## 4 Технические данные SANICOM® 2

Тип	R90
Максимальная вертикальная откачка	11 м
Напряжение	220-240 V
Частота	50 Hz
Потребляемая мощность max	3000 W
Потребляемый ток	13 A
Электрический класс	I
Средняя температура воды	35 °C
Максимальная температура с перерывами (не более 5 мин)	90°C
Нетто (включая аксессуары)	26 кг

## 5 Область применения

Аппарат **SANICOM®2** создан для откачивания сточных вод из раковин, стиральной машины, посудомоечной машины, душевой кабины или ванны (частного или коммерческого использования).

## 6 График производительности

## 7 Соотношение высоты и длины откачивания

## 8 Установка

Установка **SANICOM® 2** должна осуществляться в соответствии с нормами ПУЭ. Подключение и уход за аппаратом должен проводиться квалифицированным специалистом.

### 8a Обязательные условия

- 1- **Внимание:** место, где будет установлен **SANICOM® 2**, должно иметь достаточные размеры для обеспечения необходимого рабочего пространства (600 мм минимум вокруг аппарата для легкого доступа при контроле и обслуживании). Это место должно быть освещено и проветриваться, и гарантированно от затопления и защищено от замерзания.
- 2- На входе стоков, а также на трубопроводе откачивания должен быть установлен запорный вентиль (не входит в комплект поставки).
- 3- Трубопровод откачивания должен проходить таким образом, чтобы избежать любого оттока из канализации (см. пример на рисунке **31**). Во избежание оттока из канализации необходимо смонтировать петлю на напорном трубопроводе выше уровня входа в канализацию.  
Примечание: кроме случаев, когда **SANICOM® 2** установлен выше уровня входа в канализацию.
- 4- Рекомендуется установка дополнительной помпы для дренажа технического помещения (в случае затопления).

### 8b Подсоединение к стоку

Откачка сточных вод из аппарата **SANICOM® 2** может осуществляться через трубы пластика (PVC, ABS...) диаметром 50 мм.

При монтаже напорного трубопровода следует помнить:

- Створка клапана не должна быть направлена в ту же сторону, что и выходной патрубок.
- Внимание: при подсоединении откачивающей трубы к насосу не блокируйте створку клапана трубопроводом.
- Соблюдайте соотношения между высотой и максимальной длиной откачки.
- Вертикальный участок трубопровода должен всегда предшествовать горизонтальному.
- Горизонтальные участки трубы должны иметь минимальный уклон 1%.
- Все изгибы трубопровода должны

быть плавными.

- Необходимо помнить, что каждый поворот уменьшает возможность откачивания по горизонтали на 2 м.
- Напорный трубопровод должен иметь отдельное соединение с канализационным стояком и не совмещаться с другими сливными трубами.
- При эксплуатации системы в условиях отрицательных температур обеспечить соответствующую теплоизоляцию трубопровода.







Если вертикальный участок трубопровода  $\varnothing$  50 входит в канализационную магистраль не в начале, он должен заканчиваться петлей, выступающей над уровнем горизонтального участка не менее 80 мм.

Горизонтальный участок выполните трубой  $\varnothing$  40-50 мм, эта смена диаметра служит для снятия вакуума, тем самым исключает эффект сифонирования в системе.

**ВНИМАНИЕ:** рекомендуется установить -образный хомут.





Каждая помпа **SANICOM® 2** уже оборудована обратным клапаном.

### 8c Подключение к входу $\varnothing$ 40/50 мм.

- 1- При помощи пилы срежьте заглушку входа  $\varnothing$  50 мм, затем зафиксируйте муфту  со стороны большего диаметра хомутом .
- 2- Подсоединение к входу может осуществляться трубой  $\varnothing$  40 или 50 мм. Для подсоединения трубы 50 мм, предварительно срежьте часть муфты .
- 3- Вставьте трубу в муфту  и закрепите ее хомутом  или .





**ВНИМАНИЕ:** во избежание вибрации при "гидравлических ударах" крепко закрепите трубу ПВХ  $\varnothing$  40 или 50 мм на стене сразу после аппарата.

### 8d Подключение сантехники к нижним входам

- 1- Отрежьте конец входа  $\varnothing$  100, затем зафиксируйте патрубок  хомутом .
- 2- Вставьте трубку  $\varnothing$  100 в выход патрубка  и зафиксируйте его другим хомутом .

 **Если Вы хотите установить душ или ванную на том же уровне, что и систему SANICOM® 2, необходимо следить за тем, чтобы верхняя часть выводных отверстий находилась на высоте, как минимум, 250 мм.**

### 8e Подсоединение к вентиляции

- 1- Аппарат должен быть обязательно подключен к вентиляции.
- 2- Подсоедините больший диаметр муфты  к вентиляционному выходу на корпусе и закрепите его хомутом .
- 3- Срежьте муфту  для подсоединения к диаметру 50, вставьте трубку в муфту и закрепите его хомутом .

### 8f Крепление корпуса к полу

**SANICOM® 2** имеет места крепления, которое не позволяет ему перемещаться.

- 1- Отметьте карандашом на полу места через отверстия крепления.
- 2- Отодвиньте аппарат, просверлите пол сверлом  $\varnothing$  10 мм и вставьте дюбели **II**.
- 3- Поставьте аппарат на место и закрепите его саморезами **II**.

### **8h** Электроподключение

- 1- Электроподключение должно быть осуществлено квалифицированным электриком. Электроподключение должно соответствовать нормам, принятым в стране потребителя для аналогичных электроприборов.
- 2- Электроподключение должно соответствовать классу 1. Установка должна быть подключена к заземленной соединительной коробке. Электрическая линия должна быть защищена высокочувствительным дифференциальным выключателем на 30 мА с предохранителем 20 А.  
Данная электрическая линия должна использоваться только для питания установки **SANICOM® 2**.  
В случае повреждения кабеля установки его следует заменить у производителя или в его сервисных центрах, во избежание риска каких бы то ни было повреждений.

### **9** Нормы

Это устройство соответствует норме EN 12050-2 (Установка для отвода стоков без фекалий), а также директивам и европейским нормам по электрической безопасности и электромагнитной совместимости.

Подключение и использование данного аппарата должны соответствовать европейским нормам EN 12056 и местным требованиям.

### **10** Ввод в эксплуатацию

- 1 - После монтажа трубопроводов и электроподключения проверьте герметичность соединений, поочередно спустив воду через каждый подключенный вход. Убедитесь в правильной работе аппарата, включив минимум 2 цикла работы с чистой водой.

### **11** Использование

- 1- **SANICOM® 2** создан для откачивания стоков из небольшого частного дома или мест общественного пользования. Любое другое применение приводит к аннулированию гарантии. Никогда не бросайте полотенца, презервативы, предметы гигиены отходы, не сливайте масла, растворители, кислоты, другие взрывоопасные жидкости, или жидкости, которые могут вызвать коррозию...
- 2- **Внимание: В случае отключения электроэнергии перекройте слив воды из всех, подключенных к SANICOM® 2 аппаратов.**
- 3- Не устанавливайте / не используйте в помещениях с риском взрыва.

### **12** Уход

Правильная работа станции должна зрительно проверяться один раз в месяц и должна регулярно контролироваться квалифицированным специалистом (ежегодно). Однако если возникли технические проблемы, проконсультируйтесь в сервис-центре.

### **13** Гарантия

Срок гарантии деталей и работы аппарата **SANICOM® 2** 30 месяцев при условии его установки и использовании в соответствии с настоящей инструкцией.



### **14** АВАРИЙНЫЙ СИГНАЛ

**Внимание**, модуль аварийного сигнала работает от 220V. Прикрепите модуль на стену перед электрическим подключением аппарата. При слишком высоком уровне воды внутри аппарата: загорается красный световой индикатор + включается зуммер. После устранения проблемы световой индикатор и зуммер выключаются.

**1 OPIS**

**SANICOM® 2** jest stacją zbierającą z małych jednostek zaprojektowaną do odprowadzania ścieków w każdej postaci do użytku domowego i komercyjnego.

W SZEGÓLNOŚCI NALEŻY PRZESTRZEGAĆ INSTRUKCJI OZNACZONYCH ZNAKAMI:

- "  " oznaczenie instrukcji, której nieprzestrzeganie może pociągnąć za sobą niebezpieczeństwo dla użytkowników,
  - "  " oznaczenie instrukcji, której nieprzestrzeganie może spowodować porażenie prądem elektrycznym
  - "  " Instalacja elektryczna musi być wykonywana przez wykwalifikowanego elektryka,
- "**UWAGA**" oznaczenie instrukcji, której nieprzestrzeganie może spowodować wadliwe działanie urządzenia.

**JAK TO DZIAŁA**

**SANICOM® 2** posiada dwie niezależne pompy.

Zbiornik **SANICOM® 2** wyposażony jest w dwie rury ciśnieniowe, z których jedna steruje uaktywnianiem silnika a druga system alarmowy włączający drugi silnik.

- **Długa rura czujnika poziomu** (funkcja normalna): Gdy ścieki osiągną poziom załączania w tej rurze w zbiorniku – zostaje załączony system sterowania pompą (jeden silnik).
- **Krótką rura czujnika poziomu** (funkcja alarmowa): Gdy ścieki osiągną wysoki poziom w zbiorniku, zostaje uruchomiony wymuszony system sterowania pompą (drugi silnik pomocniczy). (patrz: instalacja podłączania alarmu ).

**2 LISTA CZĘŚCI ZAMIENNYCH****3 WYMIARY****4 DANE TECHNICZNE**

Typ	R90
Maksymalne wypompowywanie pionowe	11 m
Napięcie zasilania	220-240V
Częstotliwość zasilania	50 Hz
Moc znamionowa	3000 W
Maksymalny pobór prądu	13 A
Klasa elektryczna	I
Maksymalna temperatura czasowego działania	35°C
Temperatura maksymalna okresowo (max 5 min)	90°C
Waga (akcesoria są załączone do urządzenia)	26 KG

**5 ZAKRES ZASTOSOWAŃ**

Pompa **SANICOM® 2** została zaprojektowana do odprowadzania ścieków ze zlewów, pralek, zmywarek, pryszniczy oraz łazienek i basenów (prywatnych oraz budynków komercyjnych).

**6 WYKRESY WYDAJNOŚCIOWE****7 ZALEŻNOŚĆ WYSOKOŚCI I ODLEGŁOŚCI WYPOMPOWYWANIA****8 INSTALACJA**

Instalacja **SANICOM® 2**, jak również jego konserwacja musi być wykonana zgodnie z normą EN 12056 i przez wykwalifikowanego instalatora. **SANICOM® 2** wyposażony jest w system mocowania do podłogi, który chroni przed przesuwaniem i obracaniem.

**8a MOCOWANIE**

- Ostrzeżenie: Powierzchnia, na której instalowany jest **SANICOM® 2** musi być wystarczająco duża tak, aby dookoła zespołu pozostawić odległość 600mm ułatwiającą konserwację. Przestrzeń musi być dobrze oświetlona, wentylowana, nie może być zalewana wodą, a także musi być chroniona przed przemarzaniem.
- Na wlocie oraz wylocie z urządzenia należy zainstalować zawory, które w przypadku konieczności przeprowadzenia naprawy pozwolą łatwo je odłączyć.
- Dzięki instalacji zaworu zwrotnego umieszczonego na wyjściu z urządzenia, unikamy cofania się ścieków.  
**Uwaga:** z wyjątkiem kiedy zarządzenie lokalne mówi inaczej, poziom odpływu odpowiada poziomowi dróg i chodników.
- Zalecana jest instalacja pompy wspomagającej dla ewentualnego wypompowania wody z pomieszczenia technicznego (w przypadku zalania).

**8b PODŁĄCZENIE DO RURKI ODPRÓWADZAJĄCEJ**

Odprowadzenie ścieków z **SANICOM® 2** można wykonać rurą średnicy 50 mm tworzywa sztucznego (albo PVC, ABS, itd.).

Poziome rury odprowadzające dla substancji stałych oraz przy rurach odpowietrzających powinny mieć zachowany 1% spadek (1cm/m). Jeżeli potrzebne jest pionowe podniesienie, to musi być ono wykonane na początku przed sekcją poziomą.

Sprawdzić, że klapka zaworu na wylocie skierowana jest w kierunku przepływu.







Jeżeli koniec rury odprowadzającej jest znacznie niżej niż ten zespół, należy wykonać odcinek pionowy o długości około 80 mm z najwyższego punktu i podłączyć rurę odpowietrzenia u góry (mogącą przenieść co najmniej 15 psi ciśnienia) w celu uniknięcia zjawiska syfonu. Rurę wylotową należy zakończyć w osadniku ścieków.

**UWAGA:** należy pamiętać o podniesieniu progu .

Każda z rur **SANICOM® 2** wyposażona w zawór zwrotny.

W celu uniknięcia efektu syfonu należy w najwyższym punkcie instalacji zastosować zawór odpowietrzający (patrz przykład na rysunku .

**8c PODŁĄCZENIE WLOTU 40/50MM**

- Za pomocą piłki odciąć końcówkę wlotu 50 mm, a następnie za pomocą opaski  zamocować tulejkę .
- Podłączenie do wlotu należy wykonać za pomocą rury 40mm lub 50mm. W przypadku podłączenia 50 mm najpierw odciąć małą końcówkę rurki .
- Za pomocą piłki odetnij końcówkę wlotu 50 mm, a następnie za pomocą opaski  lub  zamocować tulejkę .





**OSTRZEŻENIE:** Zabezpiecz rurkę PCV 40 mm lub 50 mm na wylocie z urządzenia w celu uniknięcia wibracji powstających na skutek efektu młota wodnego.

**8d PODŁĄCZENIE URZĄDZEŃ SANITARNYCH DO DOLNYCH WEJŚĆ**

Nałóż karbowane łączówki (średnica nominalna 50 mm) na zaznaczone otwory na krawędzi zbiornika (uszczelnij silikonem). Następnie odetnij odetnij końcówkę wybranego dolnego wejścia (lub obu, jeśli taka konieczność) i podłącz jak opisano w paragrafie .



 **Jeśli chcesz zainstalować prysznic lub wannę, urządzenia sanitarne na tym samym poziomie co SANICOM® 2, koniecznie musisz umieścić górną część otworów spustowych tych urządzeń na wysokości co najmniej 250 mm.**

**8e PODŁĄCZENIE DO OTWORU Z TYŁU**

- Stacja zbierająca musi być przewentylowana powyżej poziomu dachu przy pomocy rury o średnicy co najmniej 40/50 mm.
- Podłączyć szeroki koniec tulejki  do punktu wylotowego zbiornika i zamocować za pomocą kołnierza .
- DN 50: Odciąć drugi koniec tulejki  dostosowując ją dla 50 mm. Wepchnąć rurkę w tulejkę i zamocować ją stosując kołnierz .

**8f MOCOWANIE ZBIORNIKA DO PODŁOGI**

**SANICOM® 2** powinien być zamocowany do podłoża, aby zapobiec jego poruszaniu się czy obracaniu.

- Oznaczyć pozycję otworów mocowania na podłodze.
- Usunąć zbiornik i nawiercić otwory w podłożu stosując wiertło  $\varnothing$  10 mm, po czym wprowadzić trzpienie .
- Ustawić zbiornik i zamocować go stosując śruby .

**8.1 PODŁĄCZENIA ELEKTRYCZNE**

- 1- Instalacja elektryczna musi być przeprowadzona przez uprawnionego elektryka. Musi być zgodna z przepisami obowiązującymi w danym kraju.
2. Zasilanie musi być zrealizowane w klasie I. Urządzenie musi być podłączone do uziemionej skrzynki połączeniowej. Obwód zasilający musi być zabezpieczony wyłącznikiem różnicowoprądowym wysokiej czułości 30 mA, skalibrowanym na 20 A.
3. Podłączenie to może służyć wyłącznie do zasilania **SANICOM® 2**. Jeśli uszkodzony jest kabel tego urządzenia, musi zostać wymieniony przez producenta lub jego serwis posprzedażny, aby uniknąć wszelkiego niebezpieczeństwa.

**9 NORMY**

Urządzenie jest zgodne z normą EN 12050-2 (Przepompownie ścieków wolnych od fekalii) oraz z dyrektywami i Normami Europejskim dotyczącymi bezpieczeństwa elektrycznego i kompatybilności elektromagnetycznej.

Instalacja i użytkowanie tego urządzenia muszą odpowiadać normom instalacji europejskich EN 12056 i normom lokalnym.

**10 URUCHOMIENIE**

- 1 - Po wykonaniu podłączeń hydraulicznych oraz elektrycznych, należy sprawdzić ich szczelność poprzez puszczenie wody przez każdy punkt wejścia. Upewnić się, że każda pompa pracuje prawidłowo. Upewnić się czy urządzenie dobrze działa wykonując próbę wody w minimum 2 cyklach rozruchowych.

**11 UŻYCI**

- 1- **SANICOM® 2** został zaprojektowany do odprowadzania ścieków z urządzeń w zastosowaniu komercyjnym. Jakikolwiek inne stosowanie tego zestawu może spowodować utratę gwarancji. Nigdy nie wrzucać ręczników papierowych, kondomów, artykułów higienicznych, oleju, rozpuszczalników, odpadków, kwasów, innych cieczy potencjalnie wybuchowych, żrących.
- 2- **OSTRZEŻENIE: W przypadku przerwy w zasilaniu należy niezwłocznie przerwać przepływ wody do urządzeń podłączonych do SANICOM® 2.**
- 3- Nie instalować/używać w strefie zagrożonej wybuchem.

**12 KONSERWACJA**

Dobre funkcjonowanie stacji zbierającej musi być sprawdzane wizualnie raz na miesiąc i kontrolowane przez wykwalifikowany personel raz na rok. Jeśli jednak zdarzą się problemy techniczne, należy zgłosić to w serwisie. Jeśli przewód jest uszkodzony, musi być wymieniony przez producenta lub serwis, aby uniknąć ryzyka porażenia.

**13 GWARANCJA**

**SANICOM® 2** posiada dwuletnią gwarancję pod warunkiem przestrzegania wszystkich zaleceń dotyczących instalacji, użytkowania i konserwacji zawartych w niniejszej instrukcji.

**14 ALARM**

**Uwaga**, moduł alarmu jest zasilany prądem o napięciu 220V. Należy przyklepić moduł do ściany przed podłączeniem urządzenia do prądu. Jeśli poziom wody wewnątrz urządzenia jest wyższy niż zazwyczaj, zapali się czerwona lampka LED + rozlegnie się dźwięk brzęczyka. Jeśli problem zniknie, lampka LED oraz dźwięk zostaną dezaktywowane.





**NOTES :**

A series of 28 horizontal lines for taking notes.

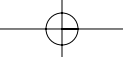
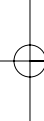
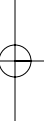

# SANICOM® 2

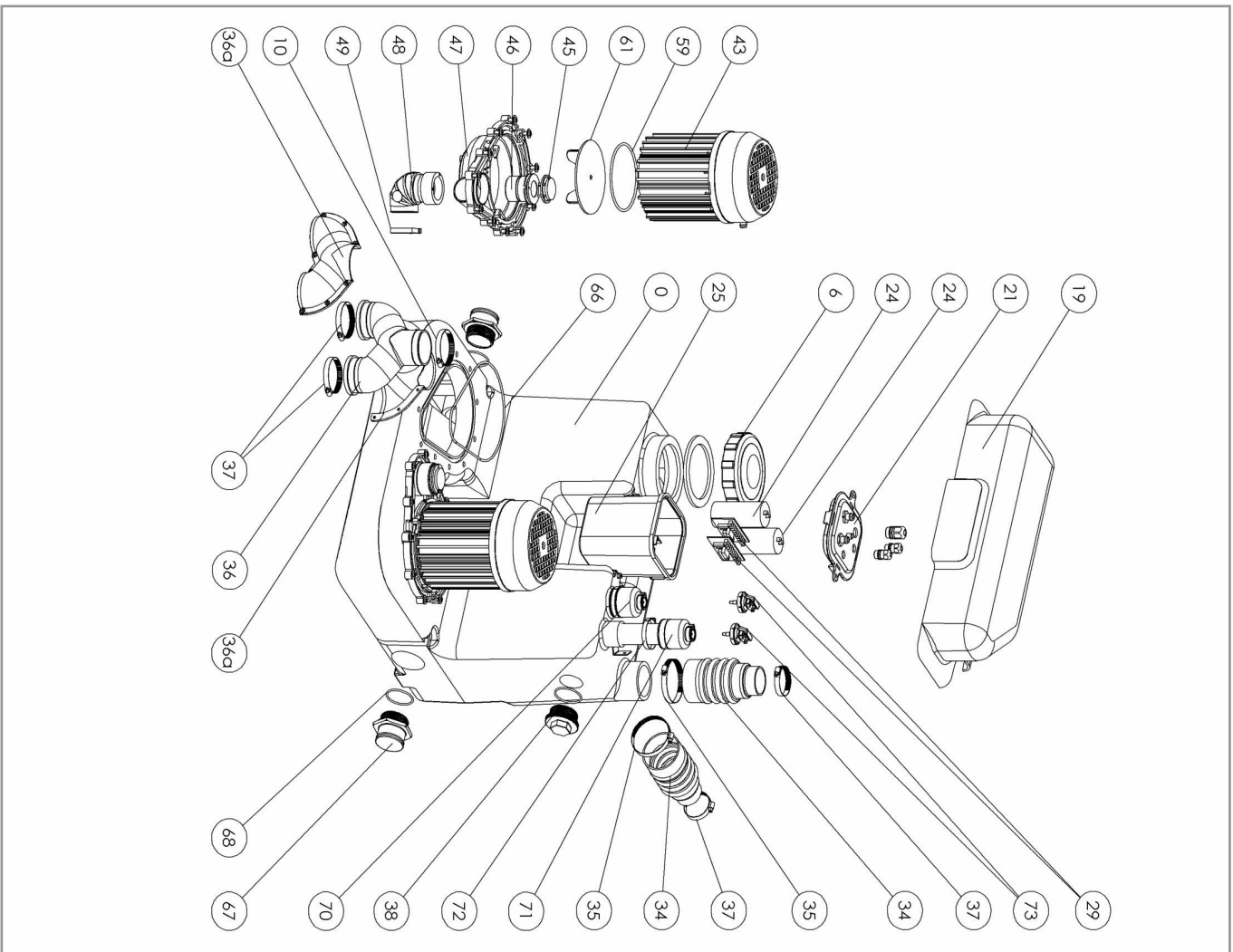

**FRANCE**  
**SOCIETE FRANÇAISE D'ASSAINISSEMENT**  
 8, rue d'Aboukir  
 75002 Paris  
 Tel: 01 44 82 39 00  
 Fax: 01 44 82 39 01

**UNITED KINGDOM**

**SANIFLO Ltd.**  
 Howard House,  
 The Runway  
 South Ruislip  
 Middx.,  
 HA4 6 SE  
 Tel: 020 8842 0033 / 4040  
 Fax: 020 8842 1671

**IRELAND**

**SANIRISH Ltd**  
 IDA Industrial Estate  
 Edenderry  
 County Offaly  
 Tel: + 353 46 9733 102  
 Fax + 353 46 97 33 093

**AUSTRALIA**

**SANIFLO AUSTRALIA**  
 Unit 7, 15 Howleys Road,  
 Notting Hill  
 P.O. Box 5122  
**Melbourne Victoria 3149**  
 Tel: +61 3 9543 3891  
 Fax +61 3 9543 6851

**DEUTSCHLAND**

**SFA SANIBROY GmbH**  
 Waldstr. 23 Geb. B5  
**63128 Dietzenbach**  
 Tel: (060 74) 30928-0  
 Fax (060 74) 30928-90

**ITALIA**  
**SFA ITALIA spa**  
 Via del Benessere, 9  
**27010 Sizzano (PV)**  
 Tel: 03 82 61 81  
 Fax: 03 82 61 8200

**ESPAÑA**

**GRUPO SFA**  
 C/ Vinyolers, 1  
 Pl. Can Vinyolers  
**08130 Sta. Perpinya de**  
**Mogoda - Barcelona**  
 Tel: +34 93 544 60 76  
 Fax +34 93 462 18 96

**PORTUGAL**

**SFA Lda**  
 Av 5 de Outubro, 10 -1°  
**1050-056 Lisboa**  
 Tel: +351 21 350 70 00  
 Fax +351 21 957 70 00

**SUISSE SCHWEIZ**

**SFA SANIBROY AB**  
**SWITZERLAND**  
 Stettenstrasse 6  
**CH-8954 Geroldswil**  
 Tel: +41 44 748 17 44  
 Fax +41 44 748 17 43

**BENELUX BENELUX**

**SFA SANIBROY B.V.**  
 Voltweg 4  
**6101 XK Echt**  
 Tel: +31 475 487100  
 Fax +31 475 486515

**SVERIGE**  
**SANIFLO AB**  
 BOX 797  
**S-191 27 Sollentuna**  
 Tel: +46 8-717 56 80  
 Fax +46 8-717 86 86

**POLSKA**

**SFA POLAND**  
 ul. Kolejowa 33  
**05-092 Lomianki/Warszawa**  
 Tel: (+4822) 732 00 32  
 Fax (+4822) 751 35 16

**РОССИЯ**

**SFA РОССИЯ**  
 101000 Москва  
 Компания пер.  
 9а, ком. 103  
 Тел: (495) 258 29 51  
 факс (495) 258 29 51

**ČESKÁ REPUBLIKA**

**SFA-SANIBROY, spol. s r.o**  
 Na Košince  
**180 00 PRAHA 8 - Libeň**  
 Tel: +420 266 712 855  
 Fax: +420 266 712 856

**ROMÂNIA**

**SFA SANIFLO S.R.L**  
 Strada Leonard Nicolae, nr. 2A  
**Timișoara 300454**  
 Tel. +40 256 245 092  
 Fax +40 256 245 029

## SERVICE HELPLINES

TEL	FAX
☛ N° Azur 0 810 05 90 02 <sup>1 UT par appel</sup>	03 44 94 46 19
France	020 8842 1671
United Kingdom	+ 353 46 97 33 093
Ireland	+61 3 9543 6851
Australia	(060 74) 30928-90
Deutschland	+39 0382 618200
Italia	+34 93 462 18 96
España	+351 21 957 70 00
Portugal	+41 44 748 17 43
Suisse Schweiz Svizzera	+31 475 486515
Benelux	08-744 15 18
Sverige	(+4822) 751 35 16
Polska	(495) 258 29 51
Россиа	+420 266 712 856
Česká Republika	+40 256 245 029
România	

Service information : [www.sfa.biz](http://www.sfa.biz)